

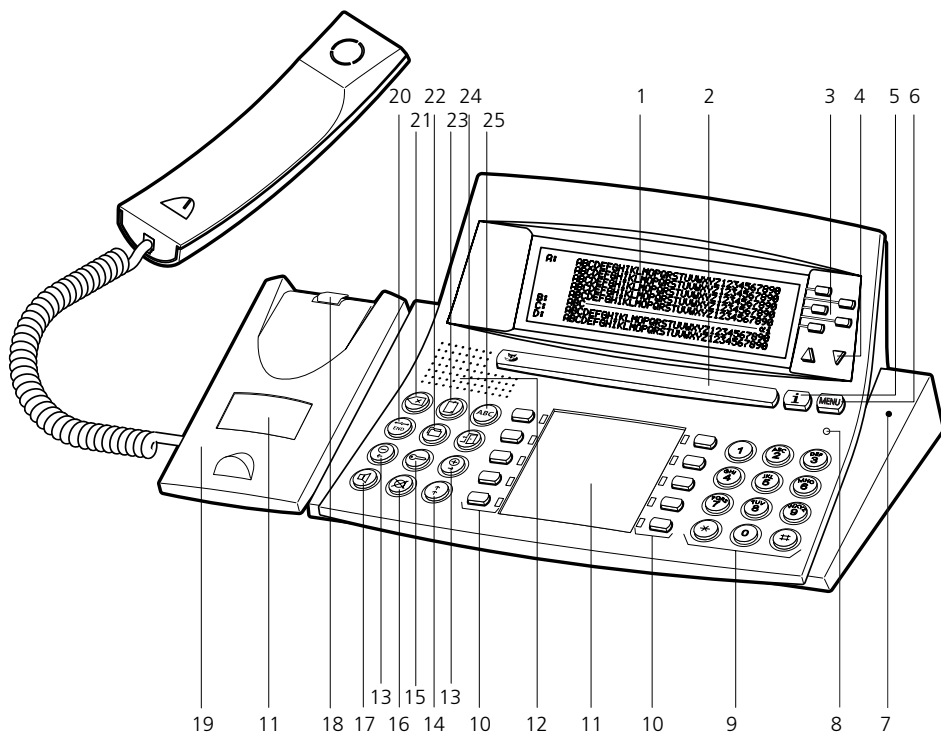

## Ascotel Office 45 / 45pro Betjeningsvejledninger

### Ascotel IntelliGate telekommunikationssystemer





Nogle systemer eller systemversioner supporterer ikke alle faciliteter. Tilhørende tekstafsnit er identificeret med et bogstav i klammerne. Afsnittet "System og Software Afhængighed" viser hvilke systemversioner der supporterer de relevante faciliteter.

## 1 Display<sup>1)</sup>

- A: Opføre display
- B: Statuslinie / symboler
- C: Information
- D: Føxtastfunktioner

## 2 Føxtast

Multifunktionstast:



- tryk kort: Aktiverer tildelt funktion
- tryk og hold nede: Programmer Føxtast

## 3 Direkte valg taster

Marker linie på listen



## 4 Scrolltasterne

- tryk kort: Scrolling gennem linier på listen
- tryk og hold nede: Ruller gennem display



## 5 Infotast

Fremkalder yderligere information



## 6 Menutast

Menuadgangstast

- tryk kort: Scrolling gennem Føxtastfunktioner
- tryk og hold nede: Programmeringstilstand



## 7 Håndfri mikrofon

## 8 Indikatorlampen

- Blinker: Opkald
- Lys: Voice Mail, besked eller notering



## 9 Tastatur

Indtaster tal eller bogstaver (med Alphatasten)



## 10 Programmerbare taster med lysdiode LED

Programmerbar som:



### Nummertast:

- Tryk én gang kort: 1. Fremkalder nummeret.
- Tryk to gange hurtigt (Dobbeltklik): 2. Fremkalder nummeret.
- tryk og hold nede: Programmer tast

### Funktionstast:

- tryk kort: Aktiver / deaktiver funktion
- tryk og hold nede: Programmer tast

### Teamtast:

- Tryk én gang kort: Ringer op eller besvarer opkald
- Tryk to gange hurtigt (Dobbeltklik): Stemmekald til teampartner
- tryk og hold nede: Programmer tast

### Linie tast:

- tryk kort: Belæg linie

## 11 Label

## 12 Højtaler

## 13 Volumen / cursor taster

- Indstil volumen, bevæg cursor



## 14 Genkaldstast

- tryk kort: Fremkalder sidst kaldte nummer
- tryk og hold nede: Liste over besvarede kald



## 15 Kodetast

Låser telefon med personlig kode



## 16 Mikrofontast

Håndfri eller håndsæt mikrofon tændt / slukket



## 17 Højtalertast

Håndfri betjening tændt / slukket



## 18 Gaffelkontakt

## 19 Holder for håndsæt

## 20 ENDtast

- Under samtale: Afbryder samtalen, klar til nyt kald
- Menu / programmering: Går 1 trin tilbage uden at gemme
- tryk og hold nede:
- Går i normal tilstand uden at gemme



## 21 Slettetast

Sletter sidste tegn



## 22 Telefonbogstast

Viser telefonnumre i privat telefonbog



## 23 Notepadtast

- Under samtale: Indsætter samtalepartnerens telefonnummer
- Ledig status: Viser gemte telefonnumre



## 24 Fraværtast

Programmeret til viderestilling  
Programmerbar som nummertast eller funktionstast



## 25 Alfatast



















Ledig status:

- Tryk én gang kort: Opkald efter navn i alle telefonbøger
  - Tryk to gange hurtigt (Dobbeltklik): Opkald efter navn i privat telefonbog
- At redigere:  
Skift mellem cifferinput og bogstavinput



1) Baggrundbelyst display på 45pro

## Displaysymboler

	Scrolling op (tal indikerer indgangsnummer)		Scrolling ned (tal indikerer indgangsnummer)
	Mikrofon tændt		Mikrofon slukket
	Håndfri modus aktiveret		Højtaler aktiveret
	Funktion aktiveret (Foxtast)		Information til rådighed
	Teksttilstand aktiveret		Fuld-duplex håndfri modus
	Virksomhed A (2-virksomhedssystem)		Virksomhed B (2-virksomhedssystem)
	Kald		Tilbagekald (hvis omstillingsforsøg mislykkes)
	Internt kald		Parkeret kald (parkere)
	Eksternt kald		Opkald sat på hold (venteposition )
	Opkald omstillet		

### Bemærk

For en mere detaljeret beskrivelse af betjenings- og displayelementerne, referer venligst til afsnittet "Brug af display- og betjeningslementer".

Betjenings- og displayelementer . . . . .	2
Dette følger med . . . . .	6
Options . . . . .	6
Sikkerhed og ansvar . . . . .	7
Brug af telefonen . . . . .	8
Du modtager et opkald . . . . .	8
Du vil foretage et opkald . . . . .	9
Brug af display og betjeningselementerne . . . . .	11
Telefonindstilling . . . . .	11
Display . . . . .	11
Taster . . . . .	12
Input . . . . .	13
Menu-vejledt navigation . . . . .	15
Signaler . . . . .	15
Brug af funktioner for effektive telefonsamtaler . . . . .	16
Du ønsker at foretage opkald på en nem måde . . . . .	16
Du ønsker at anvende funktioner under en samtale . . . . .	25
Du er væk fra dit skrivebord . . . . .	28
Du er medlem af et team . . . . .	33
Du ønsker at udnytte din telefon på en effektiv måde i specielle situationer . . . . .	35
Du anvender linietaster . . . . .	43
Du bruger din telefon som omstillingsbord . . . . .	46
Personificer din telefon . . . . .	53
Grundindstillinger . . . . .	53
Indstil ringe egenskaberne på telefonen . . . . .	59
Kortnummer redigering . . . . .	61
Programmere taster . . . . .	63
Konfigurer linietaster . . . . .	67
Definering af en funktion . . . . .	68
Konfigurer Omstillingsbordet . . . . .	70
Konfigurer systemet . . . . .	72
Tastatur og sidekonsol . . . . .	73
Anvendelse af telefonen til kontrol af eksterne systemer . . . . .	75
Redkey . . . . .	75
Installation og første-gangs betjening . . . . .	76
Fejlfinding (Troubleshooting) . . . . .	80
*/# Facilitetskoder . . . . .	82
System og software-relaterede funktioner . . . . .	86
Menu oversigt . . . . .	87
Indeks . . . . .	90

Telefon



Håndsæt



Holder for håndsæt

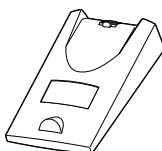

Telefon ledning



Håndsætledning

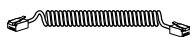

2 plastskinner for sammenkobling til f. eks. telefon



Strømforsyning<sup>1)</sup> for baggrundsbelyst display

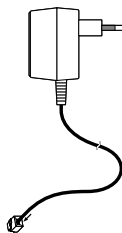

Quickguide sikkerhedsinformation

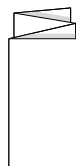

1) kun for office 45pro – design kan variere fra land til land

## Options

Alpha tastatur



Udvidet tastatur

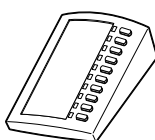

Cover i forskellige farver

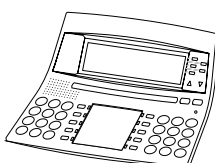

Hovedsæt



## Sikkerhedsanvisninger

Hvis disse anvisninger ikke overholdes, kan det medføre fare og være ensbetydende med en overtrædelse af den gældende lovgivning. Læs betjeningsvejledningen, og opbevar den et sikkert sted. Hvis telefonen videregives til andre personer, skal betjeningsvejledningen følge med.



### Connections

Tilslut altid telefonledninger i de rigtige stik. Der må ikke foretages ændringer på nogle stik. Ændring af stikforbindelse er på ingen måde tilladt.



### Vedligeholdelse

Anvend kun originalt tilbehør. Installations- og reparationsarbejde skal altid udføres af en kvalificeret fagmand.

Rengør den trådløse telefon med en blød, let fugtig eller antistatisk klud. Brug ikke rengøringsmidler eller andre kemiske substanser.



### Omgivende betingelser

Anvend kun telefonen ved temperaturer fra +5° C til ca. +40 C. Undgå direkte sollys og andre varmekilder.



Beskyt telefonen mod fugt, støv, aggressive væsker og dampe.

Udsæt ikke telefonen for elektromagnetiske felter (elmotorer, husholdningsapparater). Lydkvaliteten kan blive forringet. Undgå at placere den umiddelbart i nærheden af computere, radio-, tv- og videoapparater samt andre telefonapparater for at undgå driftsforstyrrelser.



### Bortskaffelse

Bortskaf telefonen og dens emballage på en miljøvenlig måde, eller send delene tilbage til leverandøren eller serviceværkstedet.

## Anvendelsesformål

Denne telefon er kun beregnet til telefonering sammen med det tilhørende system.

## Ansvarsfraskrivelse

Dette produkt er produceret i overensstemmelse med kvalitetskriterierne i ISO 9001.

Dette produkt og de medfølgende brugeroplysninger er fremstillet / udarbejdet med den største omhu. Produktets funktioner er kontrolleret og godkendt efter omfattende godkendelsesafprøvninger. Alligevel kan fejl ikke helt udelukkes. Garantien gælder kun erstatning af mangelfuld hardware.

Producenten er ikke ansvarlig for eventuelle direkte eller indirekte beskadigelser, som opstår på grund af ukorrekt håndtering, ukorrekt anvendelse eller anden forkert adfærd i forbindelse med et produkt. Mulige ris er nævnt under relevante afsnit i betjeningsvejledningen. Ansvar for tabt fortjeneste fraskrives i alle tilfælde.

## Du modtager et opkald

Dette afsnit forklarer proceduren for at besvare et opkald.

### Besvare et opkald

Din telefon ringer og lysdioden blinker. For at besvare opkaldet:



Løft håndsættet.

– eller –



Tryk Højttalertasten.  
Håndfri modus er aktiveret..

#### Bemærk

Hvis telefonnummeret på den du ringer op er tilgængeligt, vises det i displayet. Hvis telefonnummeret er gemt i telefonen eller systemet, vil navnet også vises. Hvis der ikke er nok plads i displayet vil der fremkomme et "+", og du kan bruge Infotasten til at se denne information.

## Afslutte opkaldet

Du vil afslutte et opkald.

Efter opkaldet, vil varigheden af opkaldet vises, eller denne kan fremkaldes ved tryk på Infotasten. Opkaldsprisen vises efter ethvert eksterne kald hvis dit teleselskab supporterer dette.



Læg håndsættet på plads.

– eller –



Hvis du har lavet opkaldet via håndfri modus, tryk da på højttalertasten.

– eller –



Tryk Endtasten.  
Displayet viser "Indtast nummer".

#### Bemærk

Efter at du har trykket på ENDtasten, vil telefonen vente på, at du indtaster et telefonnummer.

## Du vil foretage et opkald

Dette afsnit forklarer, de forskellige måder hvorpå du kan foretage et opkald fra din telefon.

### Opkald med telefonnummer

Du vil ringe til en og indtaster personens telefonnummer.



Brug cifertasterne til at indtaste telefonnummeret.  
Displayet viser telefonnummeret.

#### Bemærk

Du kan bruge slettetasten til at rette i telefonnummeret.



Løft håndsættet.  
Der ringes til personen.

#### – eller –

Opkald



Tryk "Opkald" på Føxtasten.  
Der ringes til personen.

### Opkald med genkald

Du vil ringe til en person som har ringet til dig for nylig

Din telefon gemmer automatisk numre i genkaldslisten numrene på de personer som har ringet til dig – og deres navne hvis tilgængelig. Du kan ringe til disse personer ved brug af genkalds listen.



Tryk Genopkaldstasten.  
Det første nummer på genkaldslisten vises på displayet.



For at se de sidste 10 numre (maks.), tryk på Genkaldstasten.

#### – eller –



Brug piletasterne for at bladre gennem de sidste 10 kaldte numre.



Løft håndsættet.  
Det viste nummer ringes op.

## Brug af Medhør

Du ønsker at andre personer i lokalet kan lytte til samtalen.

Medhør gør det muligt at aktivere højttaleren, selvom røret er afløftet.



Under en samtale: Tryk Højttalertasten.  
Medhør er nu aktiveret.

### Bemærk

Du kan forsætte samtalen i røret som almindeligt ved brug af røret.



Deaktivere medhør: Tryk på højttalertasten igen.  
Medhør er nu deaktiveret..

### Bemærk

For at afslutte et kald, når medhør er aktiveret, skal du trykke på medhørs tasten og lægge røret på. Hvis du kun lægger røret på vil telefonen skifte til håndfri modus.

## Brug af telefon i håndfri modus

Du vil have andre personer til at deltage i samtalen, eller du vil have hænderne fri under samtalen.

Lyd kvaliteten kan blive forbedret, ved at holde lydstyrken så lav så mulig.

Med standartkonfiguration kan du kun tale og høre skiftevis. For at kunne tale og høre på samme tid skal systemet muligvis udvides.



Under en samtale: Tryk Højttalertasten.  
Medhør er nu aktiveret.



Læg håndsættet på plads.  
Håndfri modus er aktiveret.

### Bemærk

Forvis dig om, at håndfri mikrofonen ikke er spærret.



Fortsætte samtalen med håndsættet: Løft håndsættet.  
Højttaleren og håndfri mikrofonen er nu deaktiveret.

## Afbryd mikrofon

Hvis du under en samtale har brug for at tale med andre i rummet, uden at din samtale partner kan høre dette.

Du kan både tænde og slukke din mikrofon under en samtale.



Afbryde mikrofon: Tryk Mikrofontasten.  
Displayet viser  symbolet.



Aktivere mikrofon: Tryk Mikrofontasten.

## Telefonindstilling

### Tilgængelige telefonindstillinger

Din systemadministrator kan opsætte din telefon på følgende måde:

- som systemtelefon
- som linietagertelefon
- som omstillingsbord [\[a\]](#)

Du kan også lave dine egne systemindstillinger i "PBX-System" i programmeringstilstand. Du skal kun ændre disse indstillinger, hvis du er fortrolig med systemet. Du skal også bruge et password.

## Display

### Forkortelser

Afhængig af displayets størrelse, kan nogle ord være forkortet, f.eks. "Stkld." for "Stemmekald". Forkortelserne er dog nemme at genkende.

### Navigering gennem Foxtast menuen

Foxtasten tilbyder forskellige funktioner, afhængig af situationen.

Displayet viser Foxtastens aktuelle muligheder. Brug Menutasten for at få vist yderligere Foxtast muligheder.



Tryk Menutasten gentagne gange, indtil du når til det ønskede punkt.

### Navigering gennem infolinier

I ledig tilstand eller når du læser displaytekst, vises et "i" på symbollinien.

Et "i" i displayet betyder, at der er en liste over ubesvarede kald, beskeder, eller aktive funktioner. Disse vises under flere infolinier. Tryk gentagne gange på Infotasten for at scrolle gennem infolinierne

Er der ikke plads nok til hele teksten på displayet, vises et "+". Tryk på Infotasten for at se resten af teksten.



Tilgang til informationer i display: Tryk Infotasten gentagne gange, indtil informationen vises.

#### Bemærk

Efter sidste infolinie viser displayet første linie igen.



For at se resten af teksten: Tryk på Infotasten.  
Displayet viser resten af teksten.

#### Bemærk

Tryk Infotasten gentagne gange, indtil du har læst hele teksten.

## Ruller gennem display

Under samtale eller i betjeningstilstand kan du bruge scrolltasterne til at skifte mellem standarddisplay, oversigt over telefonbogen, eller optagetdisplay [\[a\]](#).



Tryk på scrolltasten, og hold den nede et øjeblik.  
Displayet skifter.

## Taster

### Tryk på en tast

Afhængig af den aktuelle situation, kan en tast have flere forskellige funktioner. Den aktiverede funktion afhænger af hvor mange gange og hvor længe du trykker på tasten. Her er nogle eksempler:



Tryk på tasten.

<lang>

Hold tasten nede i ca. 2 sekunder.



<2x kort>

Tryk tasten 2 gange efter hinanden (dobbeltklik).



<2x, 3x, 4x, osv.>

I teksttilstand, tryk tasten to gange, tre gange, fire gange, osv.



## Brug af Føxtasten

Føxtasten har adskillige funktioner. Disse funktioner vises i displayet lige over tasten.

Der er adskillige kontakter under Føxtasten, der registrerer indtastningen. Det vil sige, at du skal trykke på Føxtasten lige under den ønskede funktion.



Tryk på Føxtasten under den ønskede funktion i displayet.

## Input

### Indtastning af cifre

Ciffertasterne bruges til at indtaste cifrene 0 til 9.

### Indtast bogstaver og specielle tegn

Du kan også bruge ciffertasterne for at indtaste bogstaver og specielle tegn. Hver tast er blevet tildelt en række bogstaver og specielle tegn.

For at indtaste bogstaver og specielle tegn ved hjælp af ciffertasterne skal du være i teksttilstand. Displayet viser "α" symbolet. Du kan skifte frem og tilbage mellem nummer tilstand og teksttilstand under din indtastning.



For at skifte mellem nummer tilstand og teksttilstand under din indtastning: Tryk Alfatasten.

#### Bemærk

Hvis telefonen forventer tekstininput, bliver teksttilstand automatisk aktiveret.

Tegnene er tildelt ciffertasterne på følgende måde:



-.?1!,:;' "¿i



A B C 2 Ä Æ Å Ç  
a b c 2 ä æ å ç



D E F 3 É  
d e f 3 é è ê



G H I 4  
g h i 4 ì



J K L 5  
j k l 5



M N O 6 Ñ Ö Ø  
m n o 6 ñ ö ø ò



P Q R S 7  
p q r s 7 ß



T U V 8 Ü  
t u v 8 ü ù



W X Y Z 9  
w x y z 9



+ 0



\* / ( ) < = > % £ \$ € ¥ € @ & §



Mellemrum #

<1x, 2x, 3x, osv.>

Tryk ciffertasten gentagne gange, indtil du får det ønskede tegn.



## Skifte mellem store og små bogstaver

Du ønsker at skifte mellem store og små bogstaver, mens du er i teksttilstand.

Store bogstaver er til at begynde med aktiveret i teksttilstand. Efter det første bogstav, vil teksten automatisk skifte til små bogstaver. Ønsker du at skifte mellem store og små bogstaver manuelt, kan du anvende Foxtasten.



For at skifte til små bogstaver: Tryk Foxtast "A>a".



For at skifte til store bogstaver: Tryk Foxtast "a>A".

### Bemærk

Skift fra små til store bogstaver gælder kun et bogstav.

Dette menupunkt vises ikke, hvis du har tilsluttet et Alfatastatur til din telefon da et Alfatastatur har en "skiftetast" til at skifte mellem store og små bogstaver.

## Indtast et telefonnummer under opkaldsforberedelse

Du ønsker at indtaste et telefonnummer, uden at der automatisk ringes op, dvs at du har mulighed for at kontrollere nummeret og ændre det, hvis du skulle være nødvendigt. Nummeret bliver ikke ringet op før du for eksempel løfter håndsættet.



Indtast et telefonnummer under opkaldsforberedelse.  
Displayet viser telefonnummeret.

## Rette din indtastning

Du opdager, at du har indtastet et forkert ciffer eller tegn.

Du kan enten slette det forkert indtastede tegn efter tegn eller det hele på en gang.



For at slette det sidste tegn: Tryk Redigertasten.



For at afslutte din indtastning uden at gemme: Tryk Endtasten.

### Bemærk

Du kan gå direkte til det tegn, du ønsker at slette ved hjælp af Cursor tasterne (se "Brug af Cursor").

## Brug af Cursor

Du ønsker at tilføje eller rette noget et bestemt sted.

Brug Piletasterne til at bevæge dig enten til venstre (-) eller til højre (+).



Du kan flytte cursoren med tasterne (-) venstre eller (+) højre.

## Menu-vejledt navigation

### Fortryde handlinger

Ved at trykke på ENDtasten kan du fortryde din sidste handling uden at gemme den.



Tryk Endtasten.  
Fortryder sidste handling.

#### Bemærk

Du skal måske trykke på ENDtasten op til flere gange, før din telefon er tilbage i standby tilstand.

### Scrolling gennem linier på listen

Du kan bruge Scrolltasterne til at navigere op eller ned i en liste, linie efter linie.



Tryk en scroll-tast.  
Linien navigeres i den respektive retning.

### Fremhæv og vælg et nummer på listen

Du kan bruge en Entry-Selection tast for at fremhæve og vælge et nummer i listen.



Tryk den tilsvarende Entry-Selection-tast.  
Det tilsvarende nummer er valgt.



Hvis nummeret allerede er valgt: Tryk den tilsvarende Entry-Selection-tast.  
Afhængigt af nummeret ringes det tilsvarende nummer op eller funktionen aktiveres.

## Signaler

### Lysdiode LED Signaler

Dette er normale lysdiode visnings typer. Andre displaytyper er beskrevet i afsnittet fejlfinding.

Lysdiode blinker	Lysdiode er ikke tændt	Lysdiode er tændt i standby tilstand
Telefonen ringer	Telefonen er i standby tilstand	Voice Mail, besked eller notering blev modtaget, men ikke besvaret

Dette afsnit forklarer, hvordan systemets faciliteter kan gøre det lidt nemmere for dig.

## Du ønsker at foretage opkald på en nem måde

Dette afsnit fortæller om nogle bekvemme faciliteter, som din telefon tilbyder når du skal foretage opkald.

### Navnekald – Quickdial

Du ønsker at foretage et opkald ved at indtaste et navn.

Med Quickdial behøver du kun at trykke én gang på cifertasten for hvert bogstav, selvom tasten indeholder flere bogstaver. En smart algoritme sørger for et hurtigt søgeresultat.

Forudsætning: Navnet med tilhørende telefonnummer skal være gemt i din telefon eller i systemet.

Fornavn og efternavn skal adskilles med et mellemrum, f.eks. "je n" (5 3 # 6) for Jens Nielsen.

Tryk #-tasten for at indsætte mellemrum. Spørg systemadministratoren om navne i systemet begynder med fornavn eller efternavn.



Tryk på den tilsvarende cifertast for hvert bogstav.

For hvert bogstav viser displayet det tilsvarende ciffer f.eks. "5" for bogstavet "j".



Tryk Alfatasten.

Telefonen søger efter navne der matcher.



Du skal måske indtaste flere bogstaver, før navnet du søger eller en liste vises på displayet.

#### – eller –



Brug Scroll tasterne til at vælge den person, du ønsker.

#### – eller –



Tryk på Entry-selection tasten for den person, du søger.

Navnet, du søger, er fremhævet.



For at ringe til personen: Løft håndsættet.

Der ringes til personen.

#### Bemærk

Med Quickdial søges der i alle telefonbøger samtidig.

## Navnekald

Du ønsker at foretage et opkald ved at indtaste et navn.

Navnekald funktionen er til netop dette. Du kan slå navnet op i telefonens eller systemets telefonbog.

Efternavn og fornavn skal adskilles med et mellemrum, for eksempel "ni j" for Nielsen Jens. Tryk #-tasten for at indsætte mellemrum. Spørg systemadministratoren om navne i systemet begynder med fornavn eller efternavn.



For at søge i alle telefonbøger: Tryk Alfatasten.  
Bogstavsindtastning er aktiveret. Displayet viser "Navnekald: Alle".

Kortnumre



For kun at søge i kortnummerlisten: Tryk "Kortnumre" på Foxtasten.  
Efter "Navnekald" viser displayet: den valgte telefonbog.

### – eller –

<2x kort>



For at søge i din private telefonbog: Tryk på Alfatasten to gange hurtigt efter hinanden (dobbelklik).

Bogstavsindtastning er aktiveret. Displayet viser "Navnekald: private telefonbog".



Indtast første bogstav.  
Telefonen søger efter navne der matcher.

### Bemærk

Søgefunktionen er ikke afhængig af store eller små bogstaver.  
Hvis telefonen ikke kan finde navne der matcher vil displayet vise "Listen tom".



Du skal måske indtaste flere bogstaver, før navnet du søger eller en liste vises på displayet.

### – eller –



Brug Scroll tasterne til at vælge den person, du ønsker.

### – eller –



Tryk på Entry-selection tasten for den person, du søger.  
Navnet, du søger, er fremhævet.



For at ringe til personen: Løft håndsættet.  
Der ringes til personen.

## Opkald med alfatastatur

Du har tilsluttet et Alfatastatur til din telefon, og ønsker at foretage opkald fra dette ved at indtaste et navn.

Med Alfatastaturet finder du nemt et navn i en telefonbog. Du skal bare indtaste det første bogstav på tastaturet. Navneopkald bliver automatisk aktiveret.

Efternavn og fornavn skal adskilles med et mellemrum, for eksempel "ni j" for Nielsen Jens. Spørg systemadministratoren om navne i systemet begynder med fornavn eller efternavn.



Indtast første bogstav.  
Telefonen søger efter navne der matcher.

### Bemærk

Der skelnes ikke mellem store og små bogstaver, ligesom f.eks. det tyske "umlaut" er uden betydning for søgningen. Hvis telefonen ikke kan finde navne, der matcher, vil displayet vise "Listen tom".



Du skal måske indtaste flere bogstaver, før navnet du søger eller en liste vises på displayet.

### – eller –



Anvend Piletasterne på Alfatastaturet til at navigere gennem listen, indtil navnet, du søger, vises på displayet.

### – eller –



Tryk på Entry-selection tasten for den person, du søger.  
Navnet, du søger, er fremhævet.



Løft håndsættet.  
Der ringes til personen.

### – eller –



Tryk ENTER på Alfatastaturet.  
Personen ringes op håndfrit.



## Opkald via en programmerbar tast – Nummertast

Du ønsker, at ringe til en person hvis nummer er gemt under en programmerbar tast.

Du kan ringe til personen ved at trykke på den tilhørende nummertast.



Aktiver tastens første funktion: Tryk på tasten én gang.  
Tastens første funktion vises på displayet.

– eller –

<2x kort>



Aktiver tastens anden funktion: Tryk på tasten to gange hurtigt efter hinanden (dobbelklik).

Tastens anden funktion vises på displayet.



For at ringe til personen: Løft håndsættet.  
Der ringes til personen.

## Opkald med notesblokken

Du har gemt et telefonnummer i din elektroniske notesblok og ønsker at ringe til denne person.

Notesblokken kan maks. indeholde 10 numre.



Tryk på Notesbloktasten.  
Displayet viser en liste over numre.



Brug Scroll tasterne til at vælge den person, du ønsker.

– eller –



Tryk på Entry-selection tasten for den person, du søger.  
Personen er fremhævet.



Løft håndsættet.  
Der ringes til personen.

## Etablering af notering

Du ønsker at tale med en person. Personen er optaget eller svarer ikke. Du kan foretage notering på både interne numre og eksterne numre. Ikke alle udbydere understøtter denne service på nettet.

Hvis den kaldte person er optaget, kan du notere den pågældende (automatisk tilbagekald). I dette tilfælde vil du blive ringet op når den pågældende har lagt røret på. Når du løfter håndsættet, ringes der op til nummeret du har noteret.

Hvis den kaldte part ikke svarer, kan du også aktivere notering. Den opkaldte part vil da se et vedvarende visuelt signal som en reminder.

**Situation** Du ringer til en person som er optaget eller ikke svarer.

Notering



For at aktivere Notering: Tryk "Notering" på Føxtasten.  
Displayet viser "Udført".



Læg håndsættet på plads.  
Displayet viser "Kald ventes..." og "Annuller".

### Bemærk

Du kan kun have én notering aktiv ad gangen. Din notering vil automatisk annulleres af systemet efter en halv time. Du kan også annullere noteringen før denne tid.

Annuller



Annuller Notering: Tryk "Annuller" på Føxtasten.

## Besvarelse af Banke\_på

Du er i en samtale og hører "Banke på" tonen. Nogen forsøger at ringe til dig.

Du kan nu enten svare, omdirigere eller afvise kaldet.

Svar



Besvar kaldet: Tryk "Svar" på Føxtasten.

1. Din oprindelige samtalepartner sættes i venteposition. Du er nu i samtale med vedkommende der bankede på.

– eller –

Omdiriger



Tryk "Viderestille" på Føxtasten.



Elndtast destination som beskrevet i afsnittet "Omdiriger et kald i ringefasen".

– eller –

Afvis



Afvis kaldet: Tryk "Afvis" på Føxtasten.

Du forbliver i den oprindelige samtale. Vedkommende der banker på hører optaget tone.

– eller –

Afslut



Afslut aktuelle samtale og svar opkaldet, der banker på: Tryk "Afslut" på Føxtasten.

1. Det første opkald afbrydes. Du er nu i samtale med vedkommende der bankede på.

## Banke\_på til et lokalnummer

Du ønsker at tale med en kollega internt i huset. Kollegaen du ringer til er optaget.

Som et resultat af din banke på, vil kollegaen høre banke på signal, dit navn og telefonnummer vises på displayet. Personen kan enten svare eller afvise dit opkald.

Banke på



Tryk "Banke på" på Føxtasten.

Du hører klartonen.

**Bemærk**

Hvis kollegaen afviser din banke på, vil opkaldet blive afbrudt og du hører optaget-tonen.

## Etablere stemmekald

Du ønsker at kalde en intern kollega via hans telefon højtaler (som et samtaleanlæg).

Du kan etablere et stemmekald til lokalnumre i systemet hvis systemadministratoren har tilladt dette for din telefon.



Indtast lokalnummer eller gruppenummer.



Tryk på Menutasten gentagne gange, indtil displayet viser "Stemme kald".

Stemme kald



Tryk "Stmkld" på Føxtasten.



Løft håndsættet.

Den kaldte part hører en opmærksomhedstone. Displayet viser "Stemme kald til: ...". Du kan tale nu.

## Modtage et stemmekald

Efter en opmærksomhedstone, vil du blive kaldt gennem højtaleren.

Du kan lytte til beskeden eller du kan afbryde.



For at fortsætte stemmekaldet som en almindelig telefonsamtale:  
Løft håndsættet.

Du har nu samtalen med personen, der kaldte dig via stemmekald.

### Bemærk

Alle andre personer der blev kaldt via stemmekald, er nu udelukket.

– eller –



For at afbryde et stemmekald: Tryk Endtasten.

## Privat opkald med personlig kode (PIN)

Du ønsker at foretage et privat opkald fra din egen eller en kollegas telefon.

Med din personlige kode kan du anvende enhver telefon til eksterne kald med de rettigheder du har på din egen telefon også selvom telefonen, du benytter, er spærret for eksterne kald [\[e\]](#).

Ved opkaldet viser du dit eget nummer selvom du ringer fra en anden telefon.

Numeret du ringer op, gemmes ikke i genkaldslisten



Løft håndsættet.



Indtast #46 efterfulgt af dit lokalnummer.

Indtast din kode.

Telefonen er nu aktiveret. Du hører klartonen.

### Bemærk

Fabrikskoden "0000" kan ikke anvendes. Du skal først ændre din PIN kode som beskrevet under "Ændre din kode (PIN)" eller brug \*/# proceduren \*47 (se afsnittet over \*/# procedurer). Hvis du har glemt din kode, kan systemadministratoren tilbagestille den til fabriksindstillingen.



Indtast det eksterne telefonnummer direkte, uden at taste bylinieadgangs ciffer (0).

Der ringes til vedkommende.

## Du ønsker at anvende funktioner under en samtale

Dette afsnit fortæller om forskellige muligheder telefonen tilbyder, mens du har en samtale.

### 2.opkald under samtale

Du ønsker at ringe til en kollega for at spørge ham til råds, uden at du ønsker at afbryde forbindelsen til din samtale partner. Du ønsker derefter at vende tilbage til din samtalepartner.

Med 2.opkald funktionen kan du ringe til en anden og sætte din samtalepartner i venteposition. Du kan foretage 2.opkald til både interne og eksterne telefonnumre.

2.Opkald



Tryk "2.opkald" på Føxtasten.

Din oprindelige samtalepartner sættes i venteposition.



Indtast telefonnummer til 2.opkald.

Der ringes til nummeret. Du hører ringetonen.



For at afslutte 2.opkald: Tryk Endtasten.

Du er nu tilbage til din oprindelige samtalepartner.

#### Bemærk

Hvis parten på 2.opkald lægger på, og du ved en fejl også lægger på, vil din telefon ringe vedvarende i 10 sekunder for at minde dig om, at du har et kald i venteposition. Når du løfter håndsættet under ringningen, bliver du igen kædet sammen med din oprindelige samtalepartner.

## Skift mellem to samtaler (Brokering) mellem to samtaler (Brokering)

Du taler med en part på 2.opkald, og din oprindelige samtalepartner er sat i venteposition. Du ønsker at kunne skifte mellem disse samtaler.

Når du har foretaget et 2.opkald kan du anvende brokering<sup>1)</sup> funktionen til af skifte mellem samtalerne. Brokering er muligt både mellem interne og eksterne opkald. Det er også muligt at skifte mellem en konference med flere medlemmer, og et opkald der er etableret som 2.opkald.

2.Part



Skift mellem opkald: Tryk "2.Part" på Føxtasten.

Du skifter samtalepartner. Den anden samtalepart er sat i venteposition.



For at afslutte aktuelle samtale: Tryk Endtasten.

Opkaldet er afbrudt. Du har igen samtaleparten der er i venteposition.

1) Afhængig af systemtype kaldes denne funktion "brokering" eller "2.part"

## Viderestille en samtale

Du ønsker, at viderestille din samtale til en kollega.

Med 2.opkald funktionen kan du viderestille din samtalepartner til en anden person. Du kan viderestille både internt og eksternt.

### 2.Opkald



Tryk "2.opkald" på Føxtasten.

Din oprindelige samtalepartner sættes i venteposition.



Indtast den anden parts telefonnummer.

Der ringes til personen.



Viderestil med advisering: Vent til opkaldet besvares. Annoncer opkaldet.

Læg håndsættet på plads.

Din samtalepartner, og den anden part, er nu i samtale.

### – eller –



Viderestil uden advisering: Når ringetonen høres, lægges røret på.

Opkaldet er nu viderestillet direkte til nummeret.

### Bemærk

Tilbagekald: Hvis den anden part ikke svarer, vender opkaldet, tilbage til din telefon.

## Parker et opkald

Du har en samtale, som du ønsker at parkere.

Du kan parkere opkaldet lokalt eller centralt. Et lokalt parkeret opkald kan kun tages tilbage lokalt, altså på samme telefon hvorpå opkaldet blev parkeret. Lokal parkering er kun mulig via Føxtastmenuen, eller på en programmerbar tast.

Med en central parkering er opkaldet parkeret i systemet og kan trækkes tilbage fra alle apparater. Central parkering kan kun foretages med \*/# Procedure \*76 (hentes tilbage med #76).

### Parker



Tryk "Parker" på Føxtasten.

Opkaldet er nu parkeret lokalt. Displayet viser "Udført".



Læg håndsættet på plads.

Displayet viser "Kald parkeret" og "Tag tilbage".

### Tag tilbage



For at tage et parkeret opkald tilbage: Tryk "Tilbage" på Føxtasten.

Du har opkaldet tilbage i håndfri mode.



For at anvende håndsættet: Løft håndsættet.

## Etablere en konference

Du har en samtale og samtidig har du et opkald i venteposition. Du ønsker nu at etablere en konference med begge parter.

Med konference funktionen kan du inkludere et parkeret opkald i den igangværende samtale. Fra en konference kan du foretage 2.opkald (forespørgsel) til et internt eller eksternt nummer. Du kan skifte mellem parterne i konferencen og parten på 2.opkald.

Afhængig af systemet kan der deltage op til 6 medlemmer i en konference. Der kan være både interne og eksterne medlemmer i en konference.



For at tilslutte opkaldet der er i venteposition: Tryk på Menutasten gentagne gange, indtil displayet viser "Konference".

Konference



Tryk "Konference" på Føxtasten.

Opkaldet i venteposition er nu med i en konference.

### Bemærk

Du hører nu en opmærksomheds tone. Tonen afhænger af systemkonfigurationen.



Forlade en konference: Læg håndsættet på plads.

De andre medlemmer fortsætter konferencen.

## Gemme Infolinien i notesblokken

Under en samtale ønsker du at gemme nummeret på info linien. Det kan enten være din samtalepartners telefonnummer, eller det kan være et telefonnummer, du har indtastet under samtalen.

Med Notesbloktasten kan du gemme infolinie nummeret i notesblokken, uden at afbryde samtalen.

Notesblokken kan maks. indeholde 10 numre.



Tryk Notesblok-tasten under samtalen.

Du hører en kvitteringstone. Infolinien er nu gemt i notesblokken.

### Bemærk

Når notesblokken er fyldt, overskrives det ældste nummer.

## Du er væk fra dit skrivebord

Dette afsnit fortæller hvilke muligheder din telefon tilbyder dig, når du forlader dit skrivebord.

### Anvendelse af Fraværstasten

Du ønsker at forlade dit skrivebord og sætte din telefon på fravær.

Din telefon har en Fraværstaste. Den er fra fabrik sat til en viderestillingstast. Med et tryk på Fraværstasten, kan du aktivere en ubetinget viderestilling.



Indtast telefonnummeret, som du ønsker at viderestille din telefon til.



Tryk på Fraværstasten.

Displayet viser "Viderestillet til:" Viderestillingen er aktiveret.

– eller –



For at aktivere viderestilling til sidst anvendte nummer: Tryk på Fraværstasten.

Displayet viser "Viderestillet til:" Viderestillingen er aktiveret.

#### Bemærk

Du kan ændre programmeringen af Fraværstasten.



Når du er tilbage ved skrivebordet: Tryk på Fraværstasten.

Viderestillingen er deaktiveret. Telefonen er i ledig status.

– eller –

Annuller



Tryk "Annuller" på Føxtasten.

## Medflyt telefonen

Du ønsker at forlade dit skrivebord. Opkald til dig skal viderestilles til f. eks. din mobiltelefon eller personsøger.

Du kan viderestille dine indkommende opkald ved at anvende viderestilling.



Tryk på Menu tasten gentagne gange indtil displayet viser "Viderestil".

Medflyt et Opkald



Tryk "Viderestil" på Føxtasten.



Tryk "Viderestil til nummer" på direkte valg taster.

OK

Tryk "OK" på Føxtasten.



Indtast nummeret du ønsker at viderestille til.

OK



Tryk "OK" på Føxtasten.

Displayet viser "Viderestillet: ...".

### Bemærk

Hvis din telefon kun skal viderestilles, hvis du er optaget, vælg "Viderstil: optaget" i stedet for "Viderestil: Nummer".

For at deaktivere viderestilling, tryk "Annuller" på Føxtasten.

Du kan også aktivere viderestilling via fjernkontrol.

## Medflytning ved ej svar

Du ønsker at medflytte opkald på din telefon, til et andet nummer.

Både din telefon og telefonen du har medflyttet til, vil begynde at ringe. Systemkonfigurationen afgør om der skal være en forsinkelse til telefonen du har medflyttet til. Den der først løfter håndsættet har opkaldet. Afhængig af systemkonfigurationen kan medflyt også være aktiveret hvis din telefon er optaget.



Tryk på Menu tasten gentagne gange indtil displayet viser "Viderestil".

Medflyt et Opkald



Tryk "Viderestil" på Føxtasten.

Viderestilling ved  
ej svar



Tryk "Medflytning" på Føxtasten.



Brug Entry-Selection-tasten til at vælge nummeret.

OK.



Tryk "OK" på Føxtasten.



Indtast nummeret du ønsker at medflytte til.

OK



Tryk "OK" på Føxtasten.

Medflyt er nu aktiveret Displayet viser "i" eller "CFNR..."



For at deaktivere medflytning: Tryk på Infotasten gentagne gange, indtil displayet viser "Medflytning ..." og "Annuller".

Annuller



Tryk "Annuller" på Føxtasten.

Medflytning er nu deaktiveret.

## Fraværsbesked

Du træffes ikke på telefonen. Du ønsker at interne brugere, der ringer til dig, kan læse en fraværsbesked.

Forudsætning: Den interne bruger skal have en telefon der kan vise beskeder.

Bruger der ikke har en sådan telefon stilles igennem til din telefon, eller bliver omstillet til et forudbestemt nummer i systemet.

Du kan vælge beskedens indhold ud fra en liste med 16 forudbestemte tekster. Disse tekster kan ændres efter behov. De forudbestemte tekster er specificeret i systemkonfigurationen.



Tryk på Menu tasten gentagne gange indtil displayet viser "Viderestil".

Medflyt et Opkald



Tryk "Viderestil" på Føxtasten.



Besked

Tryk "Besked" på liniestasten.  
"Besked" linien er nu fremhævet.

OK



Tryk "OK" på Føxtasten.  
Du kan vælge mellem "Tom besked", "Personlig besked" og "Standardbesked".

Besked tom



Tryk "Tom besked", på Føxtasten for at skrive din egen besked

### Bemærk

Beskeden kan ikke gemmes.

– eller –

Personlig besked



Tryk "Personlig besked" på Føxtasten for at anvende én af de 5 personlige beskeder.

– eller –

Standardbesked



Tryk "Standardbesked", for at vælge een af de 16 standardbeskeder der er i systemet.



For at vælge en forudbestemt besked: Tryk en scroll-tast.

– eller –



Tryk Entry-Selection-tasten for den besked, du ønsker.  
Den ønskede besked er nu fremhævet.

Ændre



For at ændre beskedens indhold: Tryk "Bearbejd" på Føxtasten.

### Bemærk

Ændringerne bliver ikke gemt.

OK



Tryk "OK" på Føxtasten.  
Displayet viser "Besked aktiv".

Annuler



For at deaktivere en besked: Tryk "Annuler" på Foktasten.

## Bemærk

Hvis du aktiverer en viderestilling vil en eventual fraværsbesked på din telefon blive deaktiveret.

## Lås din telefon

Du skal forlade dit skrivebord og du vil være sikker på, at ingen kan ændre dine indstillinger, ser dine private kortnumre eller foretage udgående opkald fra din telefon.

Du kan låse din telefon med en 2 til 10 cifret kode, se "Ændre din kode". Fra fabrik er koden 0000.



Tryk på kodetasten.



Brug cifertasterne til indtastning af koden.

For hvert ciffer du indtaster viser displayet en "\*" .

OK



Tryk "OK" på Foktasten.



Tryk "\*" eller "\*" på Foktasten gentagne gange, indtil displayet viser den ønskede spærretype.

OK



Tryk "OK" på Foktasten.

Displayet viser "Udført" .

## Bemærk

Du kan enten spærre programmering ("Kfg: spærret") eller hele telefonen ("Telefon: spærret"). I tilfælde af "Telefon Spærret: Spærret" dine private kortnumre ikke vises, og udgående kald er spærret, afhængig af systemprogrammering i systemet

## Frigør din telefon

Du ønsker at frigøre din telefon.

Du kan bruge koden til at frigøre din telefon. Hvis du har glemt din kode, kan systemadministratoren tilbagestille den til fabriksindstillingen.

Annuller



Tryk "Annuller" på Foktasten.  
Du bliver mindet om at indtaste koden.

**– eller –**



Tryk på kodetasten.  
Du bliver mindet om at indtaste koden.



Brug ciffertasterne til indtastning af koden.  
For hvert ciffer du indtaster viser displayet en " \* ".

OK



Tryk "OK" på Foktasten.



Tryk på Foktasten " \* " eller " \* " gentagne gange, indtil displayet viser "Telefon: ledig".

OK



Bekræft indstillingen med "OK" Foktasten.  
Displayet viser "Udført". Telefonen er låst op.

## Du er medlem af et team

Dette afsnit fortæller hvilke muligheder, din telefon tilbyder dig, når du er medlem af et team.

## Brug af Teamtasten

Du og dit team ønsker at være disponible som ét team til enhver tid, samt være i stand til at kommunikere med hinanden let som muligt.

Ved at trykke på een tast kan du ringe til en teampartner, eller besvare andre team medlemmers telefon.

Når en teampartner enten modtager et opkald, eller selv ringer op aktiveres lysdioden på Team tasten som et optaget display. Lysdioden blinker når team partnerens telefon ringer. Lysdioden lyser, når han er i samtale.

Rødt lys signalerer eksternt opkald, gult lys signalerer internt opkald.



Tryk Teamtasten.  
Der bliver enten ringet op til team partneren, eller et opkald til vedkommende bliver svaret.

## Ring til en team partner

Du ønsker, at ringe til en team partner på letteste måde.

Forudsætning: Du har programmeret en tast som Team tast og gemt team partnerens telefonnummer herunder.



Løft håndsættet.  
Du hører klartonen.

Tryk Teamtasten for teampartneren.  
Telefonnummeret og måske navnet på din teampartner vises på displayet.  
Der ringes til vedkommende.

## Stedfortræder for en teampartner

Der ringes til din team partner. Lysdioden ved hans Teamtast blinker. Du ved, at din teampartner ikke er ved sit skrivebord og du beslutter derfor at besvare opkaldet.

Du kan svare på opkaldet ved at bruge Teamtasten. Når du har svaret opkaldet er din teampartners telefon ledig igen.

Farven på lysdioden indikerer, om opkaldet er eksternt eller internt: rød for eksternt, gul for internt.



Mens lysdioden ved siden af Teamtasten blinker: Løft håndsættet.  
Du hører klartonen.

Tryk Teamtasten.  
Du har nu besvaret din teampartners opkald.

### Bemærk

Din telefon kan programmeres således, at kaldet besvares blot ved at løfte håndsættet.

## Etablere et stemmekald til en team partner

Du har en information til en teampartner, uden at du forventer et svar.

Ved hjælp af Teamtasten kan du etablere et stemmekald til en teampartner.



Løft håndsættet.  
Du hører klartonen.

<2x kort>

Tryk Teamtasten for teampartneren to gange efter hinanden (dobbelklik).  
Du hører en kvitteringstone.. Displayet viser "Stemme kald til ...". Du kan tale nu.

### – eller –

<2x kort>



Etablere et stemmekald til en teampartner håndfrit: Tryk Teamtasten for teampartneren to gange efter hinanden (dobbelklik).  
Du hører en kvitteringstone.. Displayet viser "Stemme kald til ...". Du kan tale nu.

# Du ønsker at udnytte din telefon på en effektiv måde i specielle situationer

Dette afsnit fortæller hvilke muligheder din telefon tilbyder dig i specielle situationer.

## Omdiriger et kald i ringefasen

Du ønsker ikke at svare et opkald, men ønsker derimod at omdirigere kaldet til en anden.

Med funktionen "Omdiriger et kald i ringefasen" kan du omdirigere kald til internt eller eksternt nummer mens der ringes. Du kan også omdirigere kaldet til din Voicemail [c].

Din telefon ringer og lysdioden blinker. For at omdirigere kaldet gør følgende:

Omdiriger



Tryk "Viderestille" på Føxtasten.

Brug cifertasterne til at indtaste telefonnummeret.  
Displayet viser telefonnummeret.

– eller –

Opkald via Genkalds funktionen.

– eller –

Tast telefonnummeret som beskrevet i afsnittet "Du ønsker at forestage opkald på en nem måde".

OK



Tryk på Føxtasten under "OK". Opkaldet er omdirigeret til det ønskede nummer.

**Bemærk**

Hvis nummeret du vil omdirigere kaldet tiler optaget, vil kaldet ikke blive omdirigeret. Displayet viser "Ikke muligt", og din telefon vil fortsætte med at ringe.

## Afvis et kald i ringefasen

Du ønsker at besvare et kald.

Du kan afvise et kald allerede i ringefasen [c].

Afvis



Tryk "Afvis" på Føxtasten.

Kaldet afvises og kaldende part hører optagettone.

## Sende tekstbeskeder

Du kan ikke få fat i en kollega og ønsker derfor at lægge besked til vedkommende.

Du kan sende en tekstbesked til et internt nummer. Beskeden vil vises på vedkommendes display.

Forudsætning: Den interne bruger skal have en telefon der kan vise beskeder.



Tryk på Menutasten gentagne gange, indtil displayet viser "Besked".

Besked



Tryk "Besked" på Foktasten..

Displayet viser beskedlisten med de modtagne beskeder.

Ny



Tryk "Ny" på Foktasten.

Du kan vælge mellem "Tom besked", "Personlig besked" og "Standardbesked".

Besked tom



Tryk "Tom besked", på Foktasten for at skrive din egen besked.

### Bemærk

Beskeden kan ikke gemmes.

– eller –

Privat Besked



Tryk "Privat besked", på Foktasten for at vælge een af de 5 standardbeskeder.

– eller –

Standardbesked



Tryk "Standardbesked", for at vælge een af de 16 standardbeskeder der er i systemet.



Rul gennem de faste beskeder: Tryk en scroll-tast.

– eller –



Tryk på direkte valg tasten udfor beskeden du ønsker.

Den ønskede besked er nu fremhævet.

Ændre



Rediger i beskeden: Tryk "Bearbejd" på Foktasten.

### Bemærk

Ændringer i standardbeskeder kan ikke gemmes.

Send



Tryk "Send" på Foktasten..



Tryk på Foktasten for at vælge bestemmelsesstedet: "Nummer", "Gruppe", eller "Alle".



For bruger og gruppe: Indtast nummeret.

OK



Tryk "OK" på Foktasten.

Beskeden sendes.

### Bemærk

Hvis displayet viser "Ikke muligt" kunne beskeden ikke sendes.

## Gem eller rediger personlige beskeder

Du ønsker at gemme en personlig besked som du ofte anvender, således at du ikke behøver at skrive den hver gang.

Du kan gemme op til 5 personlige beskeder og kan genbruge dem igen som standardbeskeder [\[b\]](#).



Tryk på Menutasten gentagne gange, indtil displayet viser "Besked".

Besked

Tryk "Besked" på Føxtasten..



Ny

Tryk "Ny" på Føxtasten.



Privat Besked

Tryk "Privat besked" på Føxtasten.



Listen med personlige beskeder vises (hvis der ikke er indtastet nogle beskeder viser displayet "tom").



Vælg en besked med Scroll tasterne.

### – eller –



Brug direkte valg taster til at vælge nummeret.

Ændre

Tryk "Bearbejd" på Føxtasten.



Rediger teksten. Du kan indtaste en besked med op til 160 karakterer.

Gem

Tryk "Gem" på Føxtasten.



Personlig besked er gemt.

## Læse tekstbeskeder

Dit display viser "Ny besked modtaget" eller "Anden besked modtaget" fulgt af "Beskedliste".  
Lysdioden lyser.

Læsefunktionen bruges til, at fremkalde beskeder der er modtaget. Den første besked der er modtaget vises.

Beskedliste



Tryk "Beskedliste" på Føxtasten.  
De modtagne beskeder vises på displayet.



For at vælge en besked: Tryk en scroll-tast.



Tryk Entry-Selection-tasten for den besked, du ønsker.  
Den ønskede besked er nu fremhævet.

**– eller –**

Læs



Tryk "Læs" på Føxtasten..  
Beskeden vises på displayet.

OK



Godkende en læst besked: Tryk "OK" på Føxtasten.  
Læste beskeder forbliver gemt i den lokale beskedliste og markeres med et "T".  
De modtagne beskeder vises igen.

**– eller –**

Slet



For at slette en besked du har læst: Tryk "Slet" på Føxtasten.  
De modtagne beskeder vises på displayet.  
Når sidste besked er slettet skifter telefonen tilbage til ledig status.

## Svar eller afvis en notering

Nogen har bedt dig om at ringe tilbage. Du ved, at der er en notering, fordi lysdioden lyser når telefonen er ledig.

Displayet viser "Tilbagekald ønskes" samt et telefonnummer.

Du kan nu enten svare eller afvise noteringen.

Opkald



For at svare noteringen: Tryk "Opkald" på Føxtasten.  
Der ringes til personen.

**– eller –**

Slet



For at afvise noteringen: Tryk "Slet" på Føxtasten.  
Noteringen bliver afvist.

## Indtræk et opkald

Du hører, en telefon der ringer, og du ønsker at indtrække opkaldet.

Med indtræknings funktionen kan du indtrække opkald fra telefoner. der står og ringer.



Tryk på Menutasten gentagne gange, indtil displayet viser "Indtræk".

Indtræk



Tryk "Indtræk" på Føxtasten.

Displayet viser nummeret på den telefon du sidst tog imod et opkald fra.



Indtast nummeret på den telefon hvorfra du ønsker at trække opkaldet.

OK



Tryk "OK" på Føxtasten.

Du er nu forbundet med den der ringede op.

## Anvend DTMF toner. Aktiver / deaktiver DTMF

Du vil gerne bruge din telefon til kontrollere et eller andet udstyr f.eks. fjernaflytte en telefonsvarre, indtaste koder / password til banken etc. Dertil har du brug for at sende DTMF toner.

I DTMF tilstand genereres en tone hver gang en tast trykkes. Hvis du f. eks. Indtaster et telefonnummer under samtale, vil din samtalepartner høre tonesignaler.

I programmerings menuen kan du under DTMF, bestemme om din telefon generelt skal have DTMF aktiveret eller ej.

Hvis DTMF generelt er deaktiveret, kan du anvende \*-tasten til midlertidigt at aktivere (og deaktivere) DTMF under en samtale. Hvis DTMF tilstand generelt er aktiveret (fabriksindstilling), har \*-tasten ingen funktion under samtale.

### Situation

Du er under en samtale og DTMF er generelt deaktiveret. Du ønsker af aktivere DTMF midlertidigt.



Hvis du allerede har indtastet cifre under samtalen, skal du slette dem først ved at trykke på "C" tasten.

<lang>

For af aktivere DTMF midlertigt: Tryk \*-tasten, og hold den nede et øjeblik.



Displayet viser "DTMF \_". Du kan nu indtaste DTMF karakterer.

Tryk "Annuller" på Føxtasten for at deaktivere DTMF tilstand.

### Bemærk

Når du lægger på, deaktiveres DTMF tilstanden automatisk.

## Foretag opkald fra en tredieparts telefon

Du ønsker at foretage et opkald med dige egne indstillinger (nummervisning, restriktioner etc.) fra en kollegas telefon eller fra et møderum.

Du kan aktivere en 3. parts telefon således, at du kan foretage interne og eksterne opkald til med dine egne rettigheder selvom telefonen er spærret for eksterne kald.

Du kan aktivere telefonen til eksterne kald for "Forretning" [a] eller "Privat" [c] kald.

Når du har aktiveret telefonen med en \*/# procedure og din PIN, er opkald via din private telefonbog mulig.

Den kaldte parts telefondisplay viser dit personlige nummer og ikke telefonens, hvorpå du foretager opkaldet.

Alle omkostninger vil blive tilskrevet din telefon.



Løft håndsættet.



Indtast \*36.  
Indtast dit lokalnummer.  
Indtast din kode.

Telefonen er nu aktiveret. Du hører klartonen.

### Bemærk

Fabrikskoden "0000" kan ikke anvendes. Du skal først ændre din PIN kode som beskrevet under "Ændre din kode (PIN)" eller brug \*/# proceduren \*47 (se afsnittet over \*/# procedurer). Hvis du har glemt din kode, kan systemadministratoren tilbagestille den til fabriksindstillingen.



Indtast det interne nummer, eller det eksterne telefonnummer med bylinieadgang.

Der ringes til personen.

### Bemærk

Du kan lægge røret på telefonen, og efterfølgende indtaste nummeret, blot dette gøres indenfor 60 sekunder.

### Bemærk

Når du afslutter kaldet, er Navnekald og opkald via dine private kortnumre muligt et minut efter, således at du kan foretage flere kald.

– eller –



Løft håndsættet.



Indtast #46 for "Privat" kald.  
Indtast dit lokalnummer.  
Indtast din kode.

Telefonen er nu aktiveret. Du hører klartonen.

### Bemærk

Fabrikskoden "0000" kan ikke anvendes. Du skal først ændre din PIN kode som beskrevet under "Ændre din kode (PIN)" eller brug \*/# proceduren \*47 (se afsnittet over \*/# procedurer). Hvis du har glemt din kode, kan systemadministratoren tilbagestille den til fabriksindstillingen.



Indtast det eksterne telefonnummer direkte, uden at taste bylinieadgangs ciffer (0).

Der ringes til vedkommende.

## Søg en intern bruger

Du kan ikke kontakte en intern kollega, og ønsker derfor at søge ham via en personsøger.

Hvis systemet er udstyret med et søge system (PS), kan personen søges. Den søgte person kan svare fra enhver telefon [\[a\]](#).



Tryk "Søg" på Føxtasten.



Indtast telefonnummeret til den person der skal søges.



Tryk "OK" på Føxtasten.

Personen søges, og vedkommende ser dit telefonnummer på personsøgeren.

## Besvar en personsøger

Din personsøger ringer og viser telefonnummeret på den person, der ønsker at kontakte dig.

Du kan svare fra alle interne telefoner [\[a\]](#).



Tryk på Menutasten gentagne gange, indtil displayet viser "Indtræk".



Tryk "Indtræk" på Føxtasten.



Tryk "Søgning" på Føxtasten.



Indtast dit eget lokalnummer.



Tryk "OK" på Føxtasten.

Du er nu forbundet med vedkommende, der aktiverede fællesklokken.

## Svar et kald på fællesklokken

Via fællesklokken hører du enten dit personlige ringemønster, eller normalt ringesignal.

Du kan svare fra alle interne telefoner.



Tryk på Menutasten gentagne gange, indtil displayet viser "Indtræk".

Indtræk



Tryk "Indtræk" på Føxtasten.

Kodet kald



Tryk "Fællesklokke" på Føxtasten.

OK



Tryk "OK" på Føxtasten.

Du er nu forbundet med vedkommende, der aktiverede fællesklokken.

## Undertryk præsentationen af dit telefonnummer på din samtalepartners telefondisplay

Du ønsker ikke at vise dit telefonnummer når du ringer ud.

Du har to muligheder [b]:

- Hvis du aldrig ønsker at vise dit nummer, kan du kontakte din systemadministrator.
- For at undertrykke dit nummer ved forskellige kald, kan du vælge funktionen "Undertryk" før du ringer op. Du kan gemme funktionen under en tast, eller du aktivere den med en \*/# procedure.

Undertryk nummer (CLIR) for hvert kald, er muligt via en funktionstast.



Før en samtale: Tryk på funktionstasten "Undertryk nummer" (CLIR).

### Bemærk

Undertrykkelse af dit telefonnummer fungerer kun ved eksterne kald. Faciliteten skal være oprettet hos dit telefonselskab.

## Spør terroropkald

Du er blevet chikaneret et nogle opkald. Du ønsker at identificere opkaldet.

Brug af MCID funktionen (Malicious Call Identification) , udbyder logger følgende data:

- Dit telefonnummer
- Telefonnummeret, hvorfra vedkommende der ringer op
- Dato og tidspunkt af opkaldet

MCID aktiveres af din udbyder. Udbyderen informerer dig om, hvordan du får adgang til de optagede data.

**Bemærk** MCID skal gemmes under en programmerbar tast.



Under en samtale: Tryk funktionstasten for MCID.

**– eller –**



Læg ikke på: Tryk på funktionstasten for MCID, mens du hører optagettone.

## Du anvender linietaster

Dette afsnit forklarer forskellige muligheder, hvis din telefon har programmeret én eller flere linietaster. Linietaster ændrer din telefon til en linietagertelefon.

En linie har et telefonnummer, som kan anvendes til eksterne opkald. Én eller normalt flere telefoner kan tilsluttes en sådan linie. Det kunne være et rejsebureau, hvor alle medarbejdere, der sælger rejser i Europa, får opkaldene ind på "Europa" tasterne. En linietast har en lysdiode der indikerer, når der er et opkald på tasten. Opkaldet kan svares med et tryk på tasten.

Hvis din telefon har én eller flere linietaster, vil første programmerbare tast i venstre kolonne være din personlige tast.

## Svar et opkald på en linietaste

Du bliver ringet op på én eller flere linietaster. Lysdioderne ved siden af linietasterne blinker hurtigt. Du ønsker at svare opkaldet på en af linietasterne.

For at vælge hvilket opkald der skal svares, tryk blot en af linietasterne. Hvis du løfter røret uden at trykke på en linietast, bliver du forbundet med det opkald der har højeste prioritet.



Løft håndsættet.  
Forbindelse med den linie, der har højeste prioritet.

**– eller –**



Tryk linietasten.  
Linien vælges.



Løft håndsættet.  
Forbindelse med den valgte linie.

## Foretage et opkald via en linietast

Du ønsker at foretage et opkald via en linietast.

Du kan foretage et opkald via enhver ledig linietast. Hver linietast har sit eget telefonnummer, det vil sige at du overfører tastens telefonnummer når du ringer ud via en linietast.

Opkaldsprisen logges separat for hver linietast.



Indtast telefonnummer.



Tryk en ledig linietast.  
Lysdioden ved siden af linietasten lyser op. Linien vælges. Personen ringes op håndfrit.



Løft håndsættet, hvis ønskes.

## Parker en samtalepartner på en linietaste

Du har en samtale via en linietast, og ønsker at parkere samtalen.

Du kan parkere samtalen på den aktuelle linietast.

Parker



Tryk "Parker" på Føxtasten.  
Displayet viser "Udført". Lysdioden ved siden af linietasten blinker langsomt.



For at tage et parkeret opkald tilbage: Tryk tilsvarende linietast.  
Du er nu tilbage til den parkerede samtalepartner.

## Skifte linier

Du er i en samtale, og ønsker enten at besvare et opkald på en anden linietast eller at foretage et opkald.

Du kan skifte linier ved at trykke en anden linietast. Aktuelle samtale bliver automatisk parkeret og kan hentes tilbage ved at trykke på linietasten igen.



Tryk den ønskede linietast.  
Samtalepartneren er nu parkeret. Den valgte linie er aktiveret.



For at tage et parkeret opkald tilbage: Tryk tilsvarende linietast.  
Du er nu tilbage til den parkerede samtalepartner.

### Bemærk

For at tage et parkeret opkald tilbage: Tryk tilsvarende linietast.  
Denne metode kan ikke bruges til at modtage opkald på optagede linier.

## Du bruger din telefon som omstillingsbord

Dette afsnit forklarer de muligheder din telefon tilbyder dig når din telefon er registreret som omstillingsbord [a].

### Et ord omkring omstillingsbordet

Omstillingsbordet er virksomhedens nervecenter. Indkommende opkald er dirigeret til denne telefon via flere linier. Oven i købet flere opkald samtidig.

Kaldene bliver placeret på nogle linietaster og bliver normalt betjent i samme rækkefølge, som de ankommer.

### Linie taster

Eksterne og interne opkald gemmes dynamisk under linietasterne (se "Kø" afsnittet):

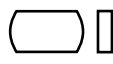
	Linie taste (1)	Linie taste* (6)	
	Linie taste (2)	Linie taste* (7)	
	Linie taste (3)	Linie taste* (8)	
	Linie taste (4)	Linie taste* (9)	
	Linie taste (5)	Personlig Taste	

Du kan vælge, om du ønsker at anvende de 5 taster til venstre, eller om du ønsker at anvende alle 9 (\*) programmerbare taster som linietaster (se "Programmere omstillingsbordet"). Linietasterne har følgende funktioner:

- Til at besvare eksterne og interne opkald
- Til at foretage udgående opkald
- Til at omstille eksterne opkald

## Personlig tast

Den personlige tast gør, at omstillingsbordet kan bruges som en almindelig telefon. Med andre ord kan du bruge denne tast til at foretage personlige opkald. Indkommende opkald på dit direkte nummer er dirigeret til den personlige tast. Denne tast er altid placeret som den sidste tast i højre side.

Kald til den Personlige tast har altid den højeste prioritet. Hvis der er samtidige kald på en linietast og den Personlige tast, vil kaldet på den Personlige tast altid blive besvaret når røret løftes. For at besvare kald på en linietast først, må du trykke på linietasten.

Mens du foretager kald på en linietast, kan du ikke modtage kald på dit lokalnummer. Kaldende part vil høre optagetoner.

Hvis du har en samtale på din personlige tast, og du trykker på en linietast, vil samtalen på den personlige tast omgående blive afbrudt.

## Lysdioderne og deres betydning

Lysdioderne ved siden af linietasterne og den personlige tast indikerer oprindelsen og status på et opkald på forskellig måde:

- Gul lysdiode: Internt kald
- Rød lysdiode: Ekstern kald
- Hurtig blinkende lysdiode: Indkommende opkald
- Langsomt blinkende lysdiode: Opkald parkeret eller omstillet
- Vedvarende lysdiode: Aktivt opkald

## Samtaleinformation på displayet

```
B:Müller D. 032 624 2012 extern 10:22 +
A:Fa. Meiser 031 995 23 12 ext 10:25 P
I:Willi 29811 10:25 ♣

--Linie taste 1.5-----
Fa. Meiser 031 995 23 12 14.03.01/14.05
2.Opklad DTMF Parker
```

Oprindelsen og status på opkald er også indikeret i displayet på telefonen:

Forkortelser for opkaldstyper:

- E: Ekstern
- I: Intern
- A: for Firma A (kun for to-firma systemer)
- B: for Firma B (kun for to-firma systemer)

Information om opkaldet:

- Navn og nummer (hvis kendt)
- Tidspunkt for opkaldet (hh:ss)

Symbol for opkaldets status:

- P: Opkald parkeret
- H: Opkald i vente-position
- ←: Samtale
- ⬆: Indkommende opkald
- ⬆: Tilbagekald
- V: Skifte

Displayet indikerer status på de linietaster til venstre. Hvis du anvender 9 Linietaster kan du bruge scrolltasterne til at skifte til linietasterne 6..9.

Hvis der trykkes på en linietast, vil den tilhørende LED lese og korrekt display vises.

## Direkte valg taster

Entry-selection-tasterne bruges til at besvare opkald, der vises på linien i displayet ud for tasten:

For eksempel, hvis "linietast 1...5" er vist på displayet, kan du anvende Entry-selection-tast 3 til at besvare opkald nummer 3.

## Kø

På et omstillingsbord kan flere opkald modtages samtidig, uden at der meldes "optaget". Men du kan selvfølgelig kun betjene eet opkald ad gangen. Derfor er kald, der endnu ikke gennemført, rutet til en kø og listet i displayet (hvis dette er sat i overensstemmelse hermed). Se "Foretrukne display under opkald". Omstillingsbordet kan håndtere 5 eller 9 opkald samtidig via tasterne, men der kan selvsagt opstå en kø, hvis der er flere opkald end linietaster. Når en linietast bliver ledig, vil opkaldet fra køen automatisk tildeles linietasten.

Tab-tasten på alfatastaturet, eller tryk på en Scrol tast, og hold nede, kan anvendes til at skifte displayet mellem Omstillingsbord og Standbydisplay.

## Afsluttast

Denne funktion har samme betydning som at lægge håndsættet på. For at komme tilbage til en samtale skal du trykke på den respektive linietast. Fordelen ved afsluttasten er, at du ikke behøver at lægge håndsættet, på inden du besvarer det næste opkald. Du behøver kun at trykke på afsluttasten. Dette er særlig praktisk, når du ønsker at omstille et opkald.

Hvis du har en programmerbar tast ledig (med 5 linietaster er der stadig 4 ledige taster i højre side); eller hvis du har sidekonsol, kan du programmere én af tasterne som en afsluttast. Til dette skal du programmere en nummertast. Indtast bogstavet X i stedet for et telefonnummer. For mere information om nummertaster, se afsnittet "Programmer taster".

Funktionen kan også udføres på Alfatastaturet (Control+End) eller via højttalertasten hvis hovedtelefon er programmeret (selv uden hovedsæt).

## Besvar et opkald på den personlige tast

Du kan modtage opkald på dit personlige telefonnummer på dit omstillingsbord. Lysdioden på din personlige tast begynder at blinke. For at besvare opkaldet:

Du kan svare kaldet uden at trykke på tasten.



Lysdioden ved siden af din personlige tast blinker: Løft håndsættet.  
Du er nu forbundet med den der ringede op.

## Svar et opkald på en linietaste

Du bliver ringet op på en linietast. Lysdioden ved siden af linietasten blinker hurtigt. For at besvare opkaldet:

Afhængig af konfigurationen, kan du afgøre hvilket opkald du ønsker at besvare, ved at trykke på tilsvarende linietast.



Lysdioden ved siden af linietasten blinker: Løft håndsættet.



Tryk linietasten.

Du er nu forbundet med den der ringede op.

**- eller -**



Tryk den tilsvarende Entry-Selection-tast.

Du er nu forbundet med den der ringede op.

## Opkald via din personlige tast

Du ønsker at foretage et opkald uden at bruge en linietast.

Du kan foretage et opkald via din personlige tast ved hjælp af omstillingsbordet. Dit omstillingsbord fungerer da som en almindelig telefon, dvs. når du foretager et opkald, sender du dit personlige telefonnummer.



Løft håndsættet.

Du hører klartonen. Lysdioden ved siden af din personlige tast lyser.



Indtast personens telefonnummer.

Opkaldet bliver foretaget via den personlige tast.

## Foretage et opkald via en linietast

Du ønsker at foretage et opkald via en linietast.

Du kan foretage et opkald via en disponibel linietast på omstillingsbordet. Opkaldsnummeret for omstillingsbordet vises udadtil.



Løft håndsættet.



Tryk en ledig linietast.

Du hører klartonen. Lysdioden ved siden af linietasten lyser op.



Indtast personens telefonnummer: Uden "0" for bylinieadgang.

Opkaldet foretages via linietasten.

## Parker en samtalepartner på en linietaste

Du har en samtale via en linietast, og ønsker at parkere samtalen.

Du kan parkere din samtalepartner på den aktuelle linietast.



Tryk "Parker" på Føxtasten.

Samtalepartneren er nu parkeret. Lysdioden ved siden af linietasten blinker langsomt. Displayet viser "P" symbolet ved siden af samtaletiden.

For at hente en samtalepart: Tryk tilsvarende linietast.

Du er nu forbundet med vedkommende.

## Overføre et eksternt opkald

Du ønsker at omstille en bylinie til en intern bruger, der normalt ikke har adgang til bylinie.

Du kan omstille en bylinie, indtaste det ønskede telefonnummer, og advisere samtalen for den interne bruger.

2. Opkald



Under samtale med en intern bruger: Tryk "2.opkald" på Føxtasten.

Displayet viser "Indtast nummer".

Tryk en ledig linietast.

Du hører klartone på bylinien.

For at omstille bylinien: Læg håndsættet på plads.

Den interne bruger har nu en bylinie. Omstillingsbordet skifter til ledig status.

**- eller -**

For at omstille bylinien med et ønsket telefonnummer: Indtast det ønskede telefonnummer.

Omstilling uden advisering: Læg håndsættet på plads.

Den interne bruger har nu opkaldet. Omstillingsbordet skifter til ledig status.

**- eller -**

Omstilling med advisering: Vent, indtil der svares.

Annoncer kaldet.

Læg håndsættet på plads.

Den interne og den eksterne bruger er nu forbundet med hinanden. Omstillingsbordet skifter til ledig status.

## Aktivere en Stedfortræder for omstillingsbordet

Du ønsker at viderestille opkald som ankommer til omstillingsbordet.

Stedfortræderfunktionen bruges til at viderestille opkald der er dirigeret til omstillingsborde. Stedfortræder aktiveres for alle omstillingsborde samtidig. Opkald til din personlige tast bliver ikke påvirket af viderestillingen [a].



Tryk på Menutasten gentagne gange, indtil displayet viser "Stedfortræder".

Stedfortræder



Tryk "Stedfortræder" på Fokstasten.

Stedfortræder er nu aktiveret. Displayet på alle omstillingsborde viser "Stedfortræder" og "Annuller"

Annuller



For at deaktivere Stedfortræder: Tryk "Annuller" på Fokstasten. "Stedfortræder aktiveret" forsvinder fra displayet.

### Bemærk

Opkald, der allerede blev modtaget på omstillingsbordet, da stedfortræderfunktionen blev aktiveret, bliver ikke viderestillet. Stedfortræder kan ikke aktiveres med fjernkontrol.

## Brug To-virksomheds system

Du betjener et to virksomheder i samme system, og ønsker at stå frem enten som virksomhed A eller som virksomhed B.

Forudsætning: Systemet samt omstillingsbordet skal være konfigureret hertil af systemadministratoren.

Du har følgende muligheder [a]:

- Hver enkel linietast tillader dig at stå frem som virksomhed A eller B.
- Opkaldslisten holdes ikke separate.
- Opkaldspriser registreres separat for hver virksomhed.
- En stedfortræder vil blive aktiveret for begge virksomheder.



Løft håndsettet.



For at ringe på vegne af virksomhed A: Tryk én gang på en ledig linietast. Lysdioden på linietasten lyser op.

– eller –

<2x kort>



For at ringe på vegne af virksomhed B: Tryk to gange på en ledig linietast (dobbeltklik).

Lysdioden på linietasten lyser op.



Indtast personens telefonnummer.

Du vil nu enten fremstå som virksomhed A eller B, og det tilsvarende nummer vil blive sendt.

## Svar opkald til et to-virksomheds system

Dit to-virksomheds-system ringer. Lysdioden ved siden af linietasten begynder at blinke.

Displayet viser om opkaldet er tilsigtet virksomhed A eller B [a].



Løft håndsættet.



Opkald til virksomhed A. Tryk linietasten, og svar som virksomhed A.



Opkald til virksomhed B. Tryk linietasten, og svar som virksomhed B.

## Aktiver / deaktivér funktioner via fjernbetjening

Du er ikke ved dit skrivebord. Du ønsker at aktivere forskellige funktioner på din telefon, fra en anden telefon.

Du kan aktivere / deaktivere mange funktioner på din telefon fra en anden telefon via fjernbetjening. Fjernbetjening skal aktiveres for din telefon i systemet.

Fjernbetjening er mulig inden for og uden for systemet. Til fjernbetjening skal systemadministratoren give dig dit opkaldsnummer.

Fjernbetjeningen sættes i gang ved brug af en speciel \*/# procedure. Du kan dernæst indtaste funktionsordre samt \*/# procedurer som du plejer.



Fjernbetjening, fra en anden telefon: Løft håndsættet.



For at sætte fjernbetjeningen i gang:  
Indtast \*/# procedure \*06.  
indtast dit telefonnummer.



Indtast \*/# proceduren for at aktivere / deaktivere den ønskede funktion.



Læg håndsættet på plads.

## Grundindstillinger

Dette afsnit forklarer, hvordan du tilpasser telefonens grundindstillinger.

### Indstil displaykontrast

Du synes at displayet er for lyst eller for mørkt.

Du kan justere displaykontrasten.

<lang>



Tryk på Menutasten, og hold den nede et øjeblik.  
Programmeringstilstanden er aktiveret.



Tryk på Menutasten gentagne gange, indtil displayet viser "Display".

Display



Tryk på "DISPLAY" Føxtasten.

Displayet viser aktuelle kontrastindstilling for displayet.



Indstil kontrasten med "⌘" eller "⌘" Føxtast.



OK

Tryk "OK" på Føxtasten.

Kontrastindstillingen er gemt.



### Indstil lysstyrken på baggrundslyset i displayet

Du ønsker at indstille lysstyrken på baggrundslyset i displayet.

Varigheden på baggrunds lyset<sup>1)</sup> kan sættes individuelt.

<lang>



Tryk på Menutasten, og hold den nede et øjeblik.  
Programmeringstilstanden er aktiveret.



Tryk på Menutasten gentagne gange, indtil "Baggrundslys" vises.

Baggrundslys



Tryk "Disp.lys" på Føxtasten.

Displayet viser aktuelle indstilling for displayet.



Indstil varigheden af baggrundslys med "⌘" og "⌘" Føxtasterne.



OK

Tryk "OK" på Føxtasten.

Det nye nummer er gemt.



1) Display baggrundslyset har en serviceholdbarhed på omkring 15,000 arbejdstimer

## Konfigurering af DTMF-tilstand

Du ønsker at vælge om DTMF (toner) normalt skal være aktiv eller ej på din telefon.

Disse indstillinger kan sættes i Programmeringstilstand.

<lang>



Tryk på Menutasten, og hold den nede et øjeblik.

Programmeringstilstanden er aktiveret.



Tryk på Menutasten gentagne gange, indtil "DTMF" vises.

DTMF



Tryk "DTMF" på Føxtasten.



Tryk på "\*" eller "\*" Føxtasten for at aktivere eller deaktivere DTMF tilstand.

OK



Tryk "OK" på Føxtasten.

Indstillingerne er gemt.

## Vælg sprog

Teksten i display er ikke på det ønskede sprog.

Du kan vælge forskellige sprog i Programmeringstilstanden. Menupunktet hvorunder du vælger sprog, er markeret med "\*" foran ordet "sprog" på det aktuelle sprog, f.eks. "\*Language" hvis displayet er sat til engelsk.

### Situation

Sproget i display er sat til engelsk.

<lang>



Tryk på Menutasten, og hold den nede et øjeblik.

Programmeringstilstanden er aktiveret



Tryk på Menutasten gentagne gange, indtil "\*Language" vises.

\*Language



Tryk "\*Language" Føxtasten.

Displayet viser en oversigt over forskellige sprog. Det aktuelle sprog vises som "Sprache, Language, Langue; Lingua: Deutsch".



Brug piletasterne til at vælge det ønskede sprog, f.eks. "Dansk".

– eller –



Brug Føxtasten til at vælge det ønskede sprog.

OK



Tryk "OK" på Føxtasten.

Det valgte sprog vises nu i displayet.

## Indstil lydstyrke under samtale

Du ønsker at justere lydstyrken under en samtale.

Dette justerer automatisk lydstyrken i håndsættet og højttaleren.

Den nye indstilling vil forblive gemt, når opkaldet er afsluttet.



For at reducere lydstyrken: Tryk på C-tasten.



For at øge lydstyrken: Tryk på C-tasten.

## For at aktivere brug af hovedsæt

Du ønsker at anvende hovedsæt til din telefon.

Et hovedsæt kan tilsluttes i stedet for håndsættet. Du kan aktivere og deaktivere anvendelse af hovedsæt i Programmeringstilstand.

Når hovedsæt er aktiveret svarer og afslutter du kald med Højtalertasten. Telefonen skifter ikke til håndfri samtale når hovedsæt funktionen er aktiveret. Selv om hovedsæt er aktiveret kan du svare kald med håndsættet uden at trykke på Højtalertasten.

Når hovedsæt funktionen er aktiveret, vises "?" i displayet.

### Bemærk

Når hovedsæt er aktiveret, kan du også trykke på Føxtasten under "Medhør" for at aktivere telefonens højttaler.

Hvis du har hovedsæt aktiveret og du samtidig har "Medhør" på, kan du aktivere håndfri funktion ved at trykke "Håndfri" på Føxtasten.

Hovedsættet bliver da automatisk deaktiveret. Telefonens højttaler og mikrofon er således aktiveret.

<lang>



Tryk på Menutasten, og hold den nede et øjeblik.  
Programmeringstilstanden er aktiveret.



Tryk på Menutasten gentagne gange, indtil "Hovedsæt" vises.

Hovedsæt



Tryk "Hovedsæt" på Føxtasten.  
Displayet viser "Til" eller "Fra".



For at aktivere / deaktivere brug af hovedsæt: Tryk "⚡" eller "⚡" på Føxtasten for at vælge mellem "Til" og "Fra".



OK



Tryk "OK" på Føxtasten.

## Ændre din personlige kode (PIN)

Du ønsker at ændre din PIN kode for lås / frigør din telefon (se "Lås din telefon" og "Frigør din telefon").

Fabriksindstillingen er "0000". Du kan vælge enhver kombination mellem 2 og 10 cifre til din nye kode.

Hvis du har glemt din kode, kan systemadministratoren tilbagesætte den til fabriksindstillingen.

<lang>



Tryk på Menutasten, og hold den nede et øjeblik.  
Programmeringstilstanden er aktiveret



Tryk på Menutasten gentagne gange, indtil "Kode" vises.

Kode



Tryk "Kode" på Føxtasten.  
Displayet viser "Gammel Kode:".



Indtast den nuværende kode.  
For hvert ciffer du indtaster viser displayet en "\*" .

OK



Tryk "OK" på Føxtasten.  
Displayet viser "Ny Kode:" .



Indtast den nye kode.  
For hvert ciffer du indtaster viser displayet en "\*" .

OK



Tryk "OK" på Føxtasten.  
Displayet viser "Acceptor" .



Indtast den nye kode igen.  
For hvert ciffer du indtaster viser displayet en "\*" .

OK



Tryk "OK" på Føxtasten.  
Den nye kode er gemt.

## Indtast Displaytekst for ledig telefon

Du ønsker at ændre teksten som vises i dit telefondisplay, når telefonen er ledig.

I tillæg til dato og tid kan du indtaste en personlig tekst, som vises når telefonen er ledig.

<lang>



Tryk på Menutasten, og hold den nede et øjeblik.  
Programmeringstilstanden er aktiveret.



Tryk på Menutasten gentagne gange, indtil "Tekst" vises.

Tekst



Tryk "Tekst" på Føxtasten.  
Displayet viser "Tekst: ...".



Indtast en tekst.

OK



Tryk "OK" på Føxtasten.  
Teksten er gemt.

## Vælg display layout for ledig telefon

Du ønsker at ændre side layoutet som vises i displayet, når telefonen er ledig.

Du kan vælge mellem:

- Fra (ingen ledigdisplay)
- Optaget display
- Opkaldsliste
- Privat telefonbog

<lang>



Tryk på Menutasten, og hold den nede et øjeblik.  
Programmeringstilstanden er aktiveret



Tryk på Menutasten gentagne gange, indtil displayet viser "Ledig Displ.".

Ledig display



Tryk på "Ledig Displ." Føxtasten.



Tryk "\*#" eller "#\*" på Føxtasten for at vælge ledig display.



OK



Tryk "OK" på Føxtasten.  
Ledigdisplay er nu aktiveret.

## Automatisk Håndfri

Du ønsker at besvare et opkald uden at løfte håndsættet, eller trykke på en tast.

I Programmeringstilstand kan du vælge om telefonen skal aktivere håndfri funktionen omgående, eller efter ét ring for indkommende kald eller for Stemmekald.

<lang>



Tryk på Menutasten, og hold den nede et øjeblik.  
Programmeringstilstanden er aktiveret.



Tryk på Menutasten gentagne gange, indtil displayet viser "Håndfri".

Håndfri betjening



Tryk "Håndfri" på Føxtasten.



Tryk "☘" eller "☚" på Føxtasten for at vælge for hvilken type kald, håndfri automatisk skal aktiveres.

OK



Tryk "OK" på Føxtasten.  
Indstillingerne er gemt.

## Beskyttelse mod Indbrydning / stemmekald

Du ønsker at beskytte dig mod Indbrydning i samtale og etablering Stemmekald.

Du kan i programmerings menuen, bestemme om Banke-på eller Stemmekald skal være tilladt til din telefon.

<lang>



Tryk på Menutasten, og hold den nede et øjeblik.  
Programmeringstilstanden er aktiveret



Tryk på Menutasten gentagne gange, indtil displayet viser "Indbrydning" eller "Stemme kald".



Tryk "Bank på" eller "Stemme kald" på Føxtasten.



Tryk "☘" and "☚" på Føxtasten for at skifte mellem "Muligt" og "Ikke muligt".

OK



Tryk "OK" på Føxtasten.  
Indstillingerne er gemt.

## Sæt Alfa-tastaturet til dit sprog

Du har tilsluttet et alpha tastatur til din telefon, og ønsker at indstille tastaturet til dit sprog.

I Programmeringstilstand kan du vælge at tastaturet skal fungere som engelsk (f.eks. første række bogstaver begynder med "QWERTY" fremfor "QWERTZ" på ikke engelske tastaturer).

<lang>



Tryk på Menutasten, og hold den nede et øjeblik.  
Programmeringstilstanden er aktiveret



Tryk på Menutasten gentagne gange, indtil displayet viser "Tastatur".

Alpha tastatur



Tryk "Tastatur" på Foxtasten.



Tryk "⌘" og "⌘" på Foxtasten for at vælge mellem "QWERTZ" og "QWERTY".

OK



Tryk "OK" på Foxtasten.  
Indstillingerne er gemt.

## Indstil ringe egenskaberne på telefonen

Dette afsnit forklarer, hvordan du indstiller din telefons ringetoner.

### Indstil ringe lydstyrken mens telefonen ringer

Du ønsker at justere ringe styrken.

Du kan justere ringestyrken, mens telefonen ringer.



Lavere: Tryk på C-tasten.



Højere: Tryk på C-tasten.

## Indstil ringe egenskaberne på telefonen

Du ønsker at ændre måden hvorpå din telefon ringer.

Du kan sætte ringestyrke, ringerytme, og ringemelodi.

<lang>



Tryk på Menutasten, og hold den nede et øjeblik.  
Programmeringstilstanden er aktiveret.



Tryk på Menutasten gentagne gange, indtil "Ringelyd" vises.

Ringelyd



Tryk "Ringelyd" på Føxtasten.  
Displayet viser "Ringestyrke" og "Ringemelodi".



Sæt ringestyrken med "⌘" eller "⌘" på Føxtasten.



Vælg ringemelodi med "⌘" eller "⌘" på Føxtasten.



OK



Tryk "OK" på Føxtasten.  
Displayet viser "Ringerytme".



Sæt ringerytmen med "⌘" eller "⌘" på Føxtasten.



OK



Tryk "OK" på Føxtasten.  
Displayet viser "Opmærksomheds signal: Styrke".



Sæt lydstyrken på opmærksomhedssignalet med "⌘" eller "⌘" på Føxtasten.



OK



Tryk "OK" på Føxtasten.  
Ringe indstillingerne er gemt.

### Bemærk

Du kan teste indstillingerne med "Test" på Føxtasten.

## Kortnummer redigering

Dette afsnit forklarer, hvordan du tilføjer, ændrer eller sletter et kortnummer i din kortnummerliste.

### Opret nyt kortnummer

Du ønsker at gemme egne telefonnumre.

Du kan gemme og ændre kortnumre som er gemt på din egen telefon. Du kan ikke ændre kortnumre, som er gemt i systemet.

Beskrivelserne afhænger af systemtyperne herunder [a]. The operator prompting for andre systemtyper kan variere lidt.



Tryk på Menutasten gentagne gange, indtil displayet viser "Kortnumre".

Kortnumre



Tryk "Kortnumre" på Føxtasten.

Display viser "Nyt kort".

Nyt nummer



Tryk "Nyt\_nummer" på Føxtasten.

Displayet viser "Indtast navn, indtast nummer, indtast adresse".



Indtast navnet, du ønsker at gemme.



Tryk "Indtast nummer" på Føxtasten.



Indtast telefonnummeret du ønsker at gemme.



Tryk "Indtast adresse" på Føxtasten.



Indtast adressen.



Indtast navn til telefonnummeret.

Gem



Tryk "Gem" på Føxtasten.

Displayet viser det gemte nummer.

#### Bemærk

Teksttilstand på tasterne bliver automatisk aktiveret, når du indtaster navn og adresse.

## Ændre et kortnummer

Du ønsker, at ændre et telefonnummer i kortnummerlisten.

Du kan ændre kortnumre der er gemt på din egen telefon. Du kan ikke ændre kortnumre der er gemt i systemet.

Beskrivelserne afhænger af systemtyperne herunder [\[a\]](#). The operator prompting for andre systemtyper kan variere lidt.



Tryk på Menutasten gentagne gange, indtil displayet viser "Kortnumre".

Kortnumre



Tryk "Kortnumre" på Føxtasten.  
Displayet viser en liste af kortnumre.

### Bemærk

Du kan bruge Scroll-tasterne eller søge på navn til at rulle gennem kortnumrene.



Tryk på tasten ud for telefonnummeret, du ønsker at ændre.

Detajle



Tryk "Detajle" på Føxtasten.  
Displayet viser navn, telefonnummer og adresse på det første kortnummer.

Ændre



For at ændre et kortnummer: Tryk "Ændre" på Føxtasten.



Brug linietasterne til at springe til den ønskede linie.



Ændre data.

Gem



Tryk "Gem" på Føxtasten.  
Displayet viser det gemte nummer.

## Programmere taster

Dette afsnit forklarer, hvordan du tildeler telefonnumre og funktioner til en tast.

Der er to forskellige type taster hvorunder du kan gemme numre:

- en programmerbar tast – altid tilgængelig
- på Føxtasten – kun tilgængelig når telefonen er ledig.

### Gem et nummer under en tast – Nummertast

Du ønsker at ringe til et ofte brugt nummer med et tryk på en tast, i stedet for at taste nummeret hver gang.

Du kan gemme et telefonnummer komplet med navn under enhver programmerbar tast. Tasten bliver automatisk en nummertast.

Hver programmerbar tast har plads til to telefonnumre. Du kan altså gemme to telefonnumre under hver tast.



<lang>

For at gemme et telefonnummer under en programmerbar tast: Tryk på tasten, og hold den nede et øjeblik.

– eller –



Tryk på Infotasten gentagne gange, indtil displayet viser personlig Føxtast placering.

<lang>



For at gemme et telefonnummer under en Føxtast: Tryk på Føxtasten det ønskede sted, og hold den nede et øjeblik, når telefonen er ledig.

#### Bemærk

Herfra er proceduren den samme som for: Gemme under en programmerbar tast (2 placering) og gemme under Føxtasten (1 placering).

#### Bemærk

Tast er allerede programmeret: Se "Slet en tast".



Tryk "☼" eller "☼" på Føxtasten "Nummertast".

OK



Tryk "OK" på Føxtasten.  
Displayet viser "Indtast nummer".



1. Indtast nummeret.

Navn



Tryk "Navn" på Føxtasten.  
Displayet viser "Tast navn".



1. Indtast navn.

OK



Tryk "OK" på Føxtasten.  
1. Det første telefonnummer er gemt; Displayet viser "Tast nummer".



2. Indtast nummeret.

Navn



Tryk "Navn" på Føxtasten.  
Displayet viser "Tast navn".



2. Indtast navn.

OK



Tryk "OK" på Føxtasten.  
2. Nummeret er gemt.

## Gem en funktion under en tast – Funktionstast

Du ønsker at aktivere en ofte anvendt funktion f.eks. "Medflytning" med et enkelt tryk på en tast i stedet for at aktivere funktionen gennem menuen.

Du kan programmere en funktionstast under to typer taster:

- en programmerbar tast – altid tilgængelig
- på Føxtasten – kun tilgængelig når telefonen er ledig.

En funktionstast har to hukommelser. Normalt bliver en funktion

- aktiveret af koden i hukommelse 1
- og deaktiveres af koden i hukommelse 2

Lysdioden ved tasten indikerer tastens status:

- Rød: Funktion aktiveret
- Gul: Funktionen er deaktiveret.
- Slukket: Ingen hukommelse aktiveret

<lang>



For at gemme en funktion under en programmerbar tast: Tryk på tasten, og hold den nede et øjeblik.

Tast ikke programmeret: Displayet viser "Nummertast".

– eller –

**i**

Tryk på Infotasten gentagne gange, indtil displayet viser personlig Føxtast placering.

<lang>



Gem en funktion under en Føxtast: Tryk på Føxtasten det ønskede sted, og hold den nede et øjeblik, når telefonen er ledig.

Tast ikke programmeret: Displayet viser "Nummertast".

**Bemærk**

Tast er allerede programmeret: Se "Slet en tast".

**Bemærk**

Herfra er proceduren den samme som for: Gem under en programmerbar tast, og gem under Føxtasten.

❖ ❖



Tryk "❖" eller "❖" på Føxtasten, og vælg "Funktionstast".



Tryk "OK" på Føxtasten.



Tryk "⌘" eller "⌘" på Føxtasten for at vælge en funktion.  
Yderligere indtastning afhænger af funktionen.

## Bemærk

Foruden de prækonfigurerede funktioner er det også muligt at definere dine egne funktioner. For yderligere information se afsnittet "Tilpas din telefon".



Tryk "OK" på Føxtasten.  
Funktionen er gemt under tasten.

## Gem en Teampartner under en tast – Teamtast

Du og dine Teampartnere ønsker at blive permanent tilgængelige som et team. Du ønsker at kalde en anden, ved at trykke på en tast.

Du kan programmere en tast som en Teamtast.

Du kan vælge om du ønsker ringesignal, samtidig med en blinkende lysdiode, når din teampartner tilringes. Du kan programmere en forsinkelse for ringetonen.

Du kan vælge, at besvare kaldet direkte ved hjælp af automatisk håndfri, ved afløftning håndsættet, eller svare med et tryk på Tasten.



Tryk på en programmerbar tast, og hold den nede et øjeblik.  
Tast ikke programmeret: Displayet viser "Nummertast" eller tastetype der aktuelt er konfigureret.



Tryk "⌘" eller "⌘" på Føxtasten for at vælge "Teamtast".



Tryk "OK" på Føxtasten.  
Displayet viser "Indtast nummer".



Indtast nummeret.



Tryk "OK" på Føxtasten.  
Displayet viser "Ringelyd: Ring / Ring forsinket", "Melodi" og "Rytme".



Tryk "⌘" eller "⌘" på Føxtasten for at vælge ring / ring forsinket.  
"Fra" for ingen ringtone, "Til" for ringtone med det samme, og "Efter 10 sekunder", "Efter 20 sekunder" og "Efter 30 sekunder".



Tryk "⌘" or "⌘" på Føxtasten for at vælge melodi og rytme.

## Bemærk

Du kan teste indstillingen med "Test" på Føxtasten.



Tryk "OK" på Føxtasten.  
Indstillingerne er gemt.



Tryk "☺" eller "☹" på Føxtasten for at vælge svarmåde: "Tast" for besvarelse med tryk på Teamtasten; "Håndsæt" for besvarelse ved at løfte håndsættet; og "Håndfri" for automatisk besvarelse med håndfri.

## Bemærk

"Håndsæt" og "Håndfri" fungerer kun når ringesignal er aktiveret.

## Bemærk

Følgende funktioner er kun mulige, hvis "Håndsæt" eller "Håndfri" er valgt som svar.



Tryk "☺" eller "☹" på Føxtasten for at vælge prioritet 1 - 8.

## Bemærk

1 står for højeste prioritet ; 8, for laveste.



Tryk "OK" på Føxtasten.  
Indstillingerne er gemt.

## Slette en tast

Du ønsker at slette indholdet af en programmeret tast.

Funktionen "Slet tast" er tilgængelig i programmeringstilstand.



Tryk på en programmerbar tast, og hold den nede et øjeblik.  
Displayet viser tastetype der aktuelt er konfigureret.



Tryk "☺" eller "☹" på Føxtasten gentagne gange, indtil displayet viser "Slet tast".



Tryk "OK" på Føxtasten.  
Indholdet er slettet.

## Konfigurer linietaster

Dette afsnit forklarer, hvordan du tilpasser linietaster på din telefon.

**Bemærk:** Systemadministratoren i dit firma kan fortælle dig, om din telefon har linietaster.

### Indstilling af linietast

Du ønsker at indstille, hvordan du svarer et kald der kommer på en linietast.

Du kan bestemme om du vil have ringsignal, samtidig med at lysdioden ved Linietasten blinker. Du kan programmere en forsinkelse for ringetonen.

Du kan vælge, at besvare kaldet direkte ved hjælp af automatisk håndfri, ved afløftning håndsættet, eller svare med et tryk på Teamtasten.

Besvarelse af eksterne kald ved hjælp af "automatisk håndfri", er ikke muligt.



Tryk på den ønskede linietast, og hold den nede et øjeblik.  
Displayet viser "Linietast".

#### Bemærk

Den Personlige tast på Omstillingsbordet fungerer også som en linietast.



Tryk "OK" på Føxtasten.

Displayet viser "Ringelyd: Ring / Ring forsinket", "Melodi" og "Rytme".



Tryk "⌘" og "⌘" på Føxtasten for at vælge ring / ring forsinket.

"Fra" for ingen ringtone, "Til" for ringtone med det samme, og "Efter 10 sekunder", "Efter 20 sekunder" og "Efter 30 sekunder".



Tryk "⌘" or "⌘" på Føxtasten for at vælge melodi og rytme.

#### Bemærk

Du kan teste indstillingen med "Test" på Føxtasten.



Tryk "OK" på Føxtasten.

Indstillingerne er gemt.



Tryk "⌘" eller "⌘" på Føxtasten for at vælge svarmåde:

"Tast" for besvarelse af kaldet ved at trykke på Linietasten eller "Håndsæt" for at besvare kaldet ved at løfte røret.

#### Bemærk

"Håndsæt" og "Håndfri" fungerer kun, når ringsignal er aktiveret.



Tryk "OK" på Føxtasten.

Indstillingerne er gemt.

#### Bemærk

1 står for højeste prioritet ; 8, for laveste. Kun muligt, hvis "Håndsæt" besvarelse er valgt. Ikke muligt via Personlig tast.



Tryk "OK" på Føxtasten.

Displayet viser "Belæg".



Tryk "⌘" or "⌘" på Føxtasten for at vælge belægningsmåde:

"Tast" for at belægge linien under linietasten, "Håndsæt" for at belægge linien ved at løfte røret.



Tryk "OK" på Føxtasten.  
Displayet viser "Liste på kald".



Tryk "⌘" eller "⌘" på Føxtasten for at vælge listen, uanset om der er kald i listen eller ej.



Tryk "OK" på Føxtasten.  
Indstillingerne er gemt.



## Definering af en funktion

Dette afsnit forklarer, hvordan du aktiverer en funktion, for eksempel viderestilling, med funktionskoder samt hvordan du programmerer funktionen på en tast.

### Funktion under en Føxtasten

Du ønsker en status, over en funktion der er gemt under Føxtasten.

Funktioner vises med et "tjektegn" i displayet når funktionen er aktiveret:

-  synlig til venstre for funktionsnavnet: Funktionen er aktiveret.
-  ikke synlig: Funktionen er deaktiveret.

## Funktionskoder

Du kan anvende funktionskoder til at definere en funktion, der opfylder dine behov. En funktion kan indeholde én eller flere funktionskoder, en funktionskoden sammen med et telefonnummer. Du kan udføre en funktion direkte, eller gemme den under en tast.

Følgende funktioner er tilgængelige (se "Indtast bogstaver og karakterer"):

"A"	Belæg linien med højeste prioritet
"I"	Belæg linie
"X"	Afbryd
"P"	Indsætte en pause på 1 sekund før næste sekvens
"Lxx"	Belæg linie xx (linietaster)
"N"	Indsætter nummeret der er indtastet, og vises i displayet
."	R-tast funktion
"Z"	Aktiver / deaktiver DTMF signalering (toner)
"R"	Genkalder det sidst kaldte nummer
"Y"	Afbryd linien og få ny klartone.

Eksempler på definering af en funktion:

"IR"	Belægger en linie ("I"), genkalder det sidst kaldte nummer ("R")
"I201"	Belægger en linie ("I") og kalder nummer 201
"I*21201X"	Belægger en linie ("I"), aktiverer viderestilling ("*21") til nummer 201, afbryder ("X")

**Bemærk** Tekstilstand skal aktiveres inden du kan taste bogstaver i funktionskoderne.

## Konfigurer Omstillingsbordet

Dette afsnit forklarer hvordan du tilpasser Omstillingsboder til netop dine behov [\[a\]](#).

**Bemærk:** System administratoren i dit firma kan fortælle dig om din telefon er registreret som omstillingsbord.

## Programmer svarmåde på linietastene

Du har nogle indstillings muligheder der effekt på svarmåden når der ringes på en linietast.

Linietaster og personlig tast er programmeret på samme måde som linietaster (se "Indstil svarmåde på linietaster").

**Bemærk** Indstillingerne er permanente for alle linietasterne.

## Sæt antallet af linietaster

Du ønsker at sætte antallet af bylinietaster, der skal anvendes på telefonen som omstillingsbord.

For mere detaljeret information om linietaster, se venligst afsnittet "Hvordan anvender jeg Omstillingsbordet".

<lang>



Tryk på Menutasten, og hold den nede et øjeblik.  
Programmeringstilstanden er aktiveret.



Tryk på Menutasten gentagne gange, indtil displayet viser "Omstillingsbord".

Omstillingsbord



Tryk "Omstillingsbord" på Føxtasten.

Linie tast



Tryk "Linietast" på Føxtasten.  
Displayet viser antallet af nuværende linietaster.



Tryk "⌘" og "⌘" på Føxtasten for at vælge linietast:









**Bemærk**

Indstillingerne for linietasterne 6 til 9 slettes, hvis antallet af linietaster reduceres fra 9 til 5.

## Foretrukne display under opkald

Du kan vælge, om omstillingsbordet skal vise Optaget-display eller om displayet skal vise en liste over ventene kald (kø) når telefonen er ledig.

Du kan vælge det foretrukne display i ledig tilstand.

- |   |  |
|---|--|
| <p>&lt;lang&gt;<br/> </p>      | <p>Tryk på Menutasten, og hold den nede et øjeblik.<br/>         Programmeringstilstand aktiveret</p>        |
| <p></p>                        | <p>Tryk på Menutasten gentagne gange, indtil displayet viser "Omstillingsbord".</p>                          |
| <p>Omstillingsbord<br/> </p>   | <p>Tryk "Omstillingsbord" på Føxtasten.</p>  |
| <p>Display prioritet<br/> </p> | <p>Tryk på "Display prioritet" Føxtasten.<br/>         Displayet viser aktuelle prioritet for displayet.</p> |
| <p>⌘ ⌘<br/> </p>               | <p>Tryk "⌘" eller "⌘" på Føxtasten for at vælge mellem "Kø display" eller "Ledig display".</p>               |
| <p>⌘ ⌘<br/> </p>               | <p>Tryk "⌘" eller "⌘" på Føxtasten for at vælge mellem "Kø display" eller "Standbydisplay".</p>              |
| <p>OK<br/> </p>                | <p>Tryk "OK" på Føxtasten.<br/>         Indstillingerne er gemt.</p>   |

## Konfigurer systemet

Du kan anvende din Office 45 eller 45Pro telefon til at foretage ændringer i telefonsystemet (PBX). Dit værktøj til dette er "System Assistent" -menuen.

### Oversigt over mulige indstillinger

Listen herunder er et udvalg af vigtige indstillinger som du kan benytte dig af i systemet:

- Ændre system tid og dato.
- Ændre navne.
- Redigere kortnumre.
- Åbne / lukke telefon og spærre cifre.
- Specificere numre til hvilket nødkald, viderestilling eller dørklokke, der skal rutes til.
- Ændre konto / debiteringscentre.
- Opsætning af numre for lokalnummeroversigt.
- Melde trådløse telefoner til og fra i systemet.
- Anvendelse af hotelfunktioner til f.eks. vækning, udskrivning af regning.
- Indtastning af licenskoder for udvidelse af systemet.
- Tillade ekstern fjernkontrol.

Du kan finde instruktioner til indstillingerne i "System Assistent" Brugervejledninger.

Den komplette system programmering udføres af systemadministratoren eller installatøren via softwaren AIMS.

For at få adgang til "System Assistent"-menuen skal du have et password. System administratoren kan hjælpe dig med password.

<lang>



Tryk på Menutasten, og hold den nede et øjeblik.

PBX system



Tryk på Menutasten gentagne gange, indtil displayet viser "PBX-System" .

PBX system



Tryk "PBX System" på Føxtasten.

Du skal have et password for at ændre disse indstillinger.  
System administratoren kan hjælpe dig med password.

## Alfatastatur

Tastaturet kan bruges til følgende formål:

- Til hurtigere og nemmere opkald via navne i telefonbogen
- Til at ændre tekster, telefonnumre og navne samt indstillinger på den nemmeste mulige måde, for specielle karakterer, tryk på den aktuelle tast flere gange.
- Til at "fjernbetjene" egen telefon ved hjælp af genveje.

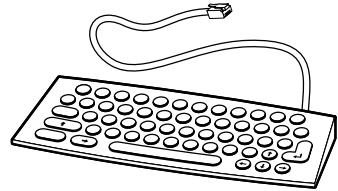

Genvej	... til tast/funktioner	Genvej	... til tast/funktioner
Retur (enter)	Foxtast til venstre (=Fox menupunkt 1, normalt OK)	Markør højre	Markør til højre
End	END tast	Markør venstre	Markør til venstre
Tab (tabulator)	Skift mellen omstillingsvisning og normal visning (på omstillingsbordet)	Markør op	I en liste rykker en linie op, eller hvis ingen linie er markeret: Fremhæver nederste linie
Del	Slette tast	Markør ned	I en liste rykker en linie ned, eller hvis ingen linie er markeret: Fremhæver øverste linie
Control+A	Viser listen over "Besvarede kald"	Control+U	Viser listern over "Ubesvaret kald"
Control+I	Infotast		
Control+L	Højtaler tændt / slukket	Control+1	Foxmenu punkt 1
Control+M	Menutast	Control+2	Foxmenu punkt 2
Control+N	Notepad tast	Control+3	Foxmenu punkt 3
Control+P	Viser privat telefonbog	Control+4	Foxmenu punkt 4
Control+R	Viser listen over sidst kaldte numre	Control+5	Foxmenu punkt 5
Control+S	Mikrofon til / fra	Control+6	Foxmenu punkt 6
Control+End	Læg på (X)	Control+venstre / højre pile tast	Skift display

Control+6 betyder: Tryk Controltasten og tallet 6 samtidig

## Udvidet tastatur

Du kan bruge de 10 taster med lysdioder på sidekonsollet på samme måde som de programmerbare taster på telefonen

Op til tre sidekonsoller kan tilsluttes telefonen.

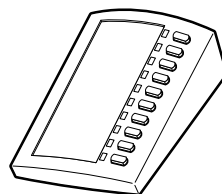

## Redkey

Du ønsker, vis din telefon, at tænde for varmeanlægget, køre solgardiner for vinduet, kalde efter hjælp, aktivere / deaktivere en alarm eller kontrollere andet eksternt udstyr [\[e\]](#).

## Aktivere en funktion ved hjælp af Redkey tasten

Din systemadministrator kan opsætte én eller flere Redkeys på din telefon. Ved tryk på en Redkey aktiveres den konfigurerede funktion på det eksterne udstyr.

En Redkey kan opsættes på enhver konfigurerbar tast på din telefon. Redkeys kan kun opsættes af din systemadministrator. Det er ikke muligt at ændre en Redkey konfiguration via din telefon.

Spørg din systemadministrator om du Redkeys på din telefon, hvor den er konfigureret og hvad den kan anvendes til.

Du har en samtale, taster et nummer, din telefon ringer eller den er ledig:



Tryk på Redkey tasten for at aktivere funktionen.

### Bemærk

Funktionen bliver altid udført uanset om du trykker på Redkey tasten én eller to gange eller holder tasten nede et øjeblik.

## Status display

Det eksterne system kan kvittere for at funktionen er udført via en Redkey ved at sende en besked til telefonens display.

## Gør din telefon funktionsklar

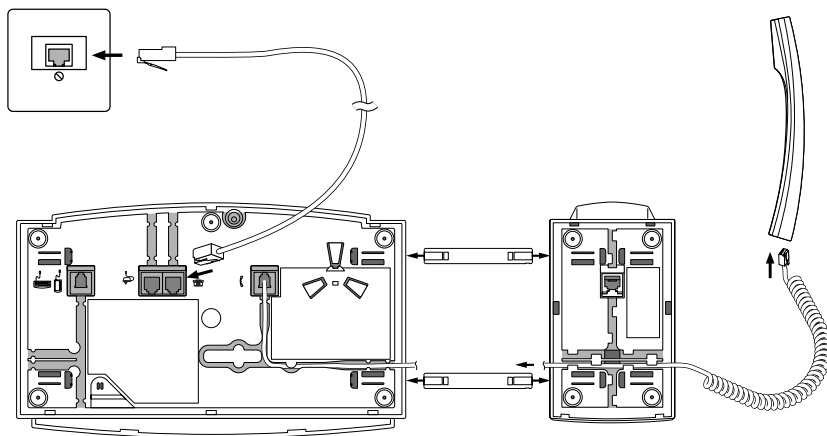

Bemærk: Stik varierer fra land til land.

### Tilmeld din telefon

Din systemadministrator skal forberede systemet før du kan logge din telefon på.

### Fastgøre håndsætgaffel til telefonen

1. Fastgør håndsætgafflen på telefonens venstre side. Det gøres ved at tilslutte de to forbindelsesstik til forbindelsesstikkernes not på håndsætgafflen så de sidder godt fast.
2. Skub plastskinnerne i telefonens not og tryk begge dele forsigtigt sammen.

### Tilslut dit håndsæt til telefonen

1. Tilslut ledningens snoede ende til kontakten i bunden af håndsættet.
2. Tilslut ledningens lange ende til den lille kontakt på undersiden af telefonen.

### Tilslut din telefon til vægstikket

1. Tilslut telefonledningen på undersiden af telefonen til kontakten med telefonsymbolet.
2. Før kablet gennem aflastningsanordningen.
3. Tilslut den anden ende af ledningen til telefonens stikkontakt.
4. Spørg din installatør om indstillingen på kanalvælgeren under telefonens label.

## Tilslutte<sup>1)</sup> strømforsyning

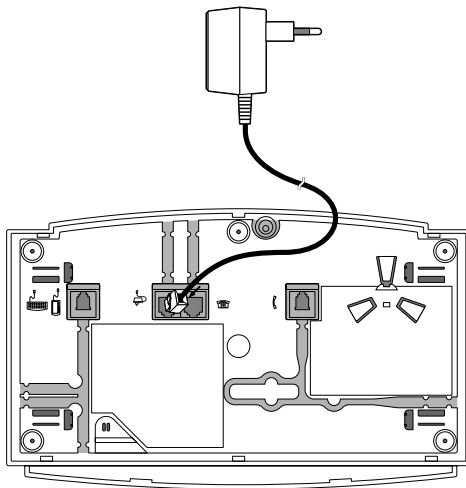

Bemærk: Stik varierer fra land til land.

1. Tilslut ledningen til stillet på undersiden af telefonen.
2. Før kablet gennem aflastningsanordningen.
3. Tilslut strømforsyningen til en disponibel stikkontakt.

## Labels til programmerbare taster

Den sidste side af betjeningsvejledningerne indeholder labels til de programmerbare taster.

Fortsæt som følger:

1. Lav en kopi af den sidste side af betjeningsvejledningen, og klip label ud.
2. Skriv en note omkring de gemte funktioner eller navnene til de tilsvarende gemte numre.
3. Fjern forsigtigt den gennemsigtige afdækning ved siden af de programmerbare taster.
4. Placer label i fordybningen ved siden af de programmerbare taster.
5. Sæt den gennemsigtige afdækning forsigtigt på igen.

---

1) For 45pro

## Ekstra udstyr: Tastatur og sidekonsol

Du kan tilslutte op til 3 enheder til din telefon. Valget er dit. Du kan for eksempel tilslutte

- op til to sidekonsoller samt et Alfatastatur
- eller op til tre sidekonsoller.

## Tilslutte det udvidede tastatur

Du kan tilslutte mellem en til tre sidekonsoller til din telefon, med 10 programmerbare taster på hvert konsol. Hver tast har en lysdiode til visuel signalering.

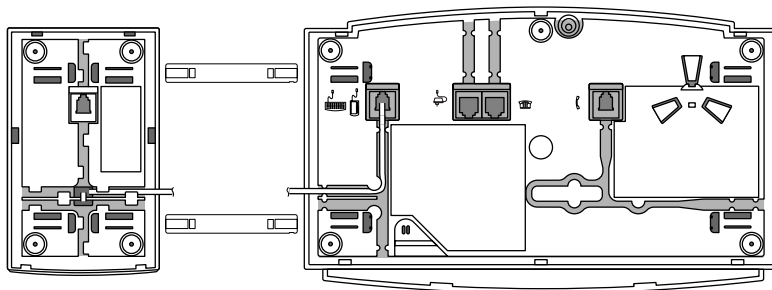

1. Træk telefonledningen ud af kontakten på undersiden af telefonen.
2. Fastgør det udvidede tastatur på højre side af telefonen: Skub de to plastskinner ind i noten på sidekonsollet. Skub plastskinnerne ind i telefonens noter.
3. Tilslut ledningen til ekstra udstyrets kontakt på undersiden af telefonen.
4. Før ledningen på undersiden af det udvidede tastatur og på undersiden af telefonen gennem kabelanordningen.
5. Tilslut igen telefonen til systemet. Sidekonsollet er nu funktionsklar.

## Tilslut et Alfatastatur

Du kan også tilslutte et Alfatastatur til din telefon. Alfatastaturet forenkler opringning efter navn, redigeringsfunktionen samt konfigurationen. Du kan også bruge Alfatastaturet til at betjene din telefon og hovedtelefonens funktioner via funktionstaster og genvejstaster.

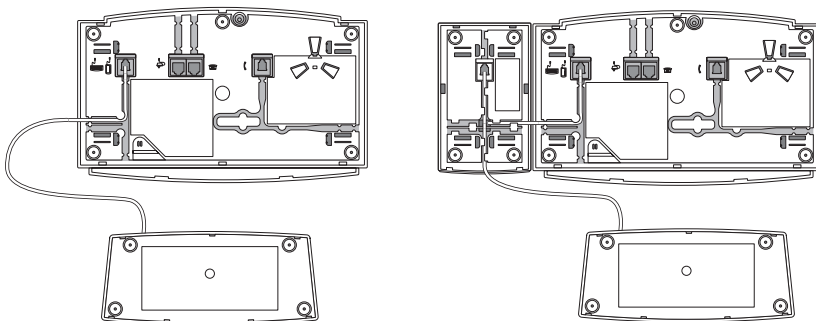

1. Træk telefonledningen ud af kontakten på undersiden af telefonen.
2. Tilslut Alfatastaturets ledning på undersiden af telefonen, eller – hvis den er i brug – på undersiden af sidekonsollet.
3. Tilslut igen telefonen til systemet. Alfatastaturet er funktionsklar.
4. Tastopsætningen (QWERTY eller QWERTZ) er forhåndsfastsat. Du kan ændre det på telefonens programmeringsmenu under menupunktet "Tastatur", se afsnittet omkring "Menuoversigt" i Betjeningsforskrifterne.

### **Den du har ringet op til kan ikke høre dig, eller du kan ikke høre den, der har ringet til dig**

Kontroller, at spiralledningen fra håndsæt til telefon er tilsluttet korrekt og sidder fast i begge ender (se "Installation og opsætning").

### **Håndsættet er løftet af, ingen klartone, og displayet er blankt**

Kontroller, at telefonen er korrekt tilsluttet i både telefon og vægstik (se "Installation og opsætning").

### **Displayet viser "Not configured", indikatorlampen lyser, når røret løftes, høres ingen klartone**

Din telefon har ikke fået tildelt et lokalnummer. Kontakt din systemadministrator.

### **Display viser "Forkert terminal type" – Indikator LED blinker langsomt når telefonen er ledig**

Telefonen, som oprindeligt var tilsluttet, var af en anden type. Indstillingerne, som er tilgængelige (f.eks. privat telefonbog, programmerbare taster) er ikke dine, men den oprindelige telefons.

For at registrere din telefon, gå til "Taster" i menuen. Tryk "taster". Display viser "Sæt ny terminaltype". Tryk "Ja". Indikatorlampen slukker: Din telefon er nu registreret. Tryk på ENDtasten for at vende tilbage til ledig tilstand.

De personlige indstillinger fra den oprindelige telefon er ikke ændret af denne procedure.

### **Displayet virker, men der er ingen forbindelse**

Din telefon er spærret. Frigør din telefon (se "Spærring / frigørelse af telefon").

### **Frit programmerbare taster kan ikke konfigureres**

Konfigureringen kan være spærret. Frigør din telefon (se "Spærring / frigørelse af telefon").

### **Displayet viser: "Prøver at registrere"**

Telefonen kan ikke registreres. Kontakt din systemadministrator.

### **Displayet viser: "Strømforsyning svag"**

P.g.a. ledningslængden til telefonerne og tilsluttede sidekonsoller, kan strømforsyningen nå et kritisk niveau. Kontakt din systemadministrator, hvis du har problemer. Den anslåede længde på telefonledningen vises i displayet.

### **Utilstrækkelig displaykontrast**

Indstillingen for displaykontrast er ikke tilstrækkelig. Ændring af displayindstilling, se "Indstilling af displaykontrast".

### **Display er svært at læse**

Hvis din telefon har baggrundsbelyst display, er strømforsyningen ikke tilsluttet korrekt eller er defekt. Kontakt din systemadministrator.

### **Forvrænget lyd kvalitet under håndfri samtale**

Lyd kvaliteten kan blive berørt, hvis lydstyrken er for høj – skru ned for lydstyrken. Hvis talekvaliteten er meget skiftende, kontakt da din system administrator.

### **Bemærk**

For alle andre spørgsmål du måtte have omkring fejl o. lign., kontakt din systemadministrator.

## \*/# Facilitetskoder

Funktioner der ikke er tilgængelige via menuen, kan aktiveres med \*/# procedurer.

Du kan enten taste en \*/# kode direkte, eller du kan gemme dem under en funktionstast.

Du kan kun aktivere forskellige \*/# procedurer hvis funktionen ikke er tilgængelig via menuen.

De forskellige \*/# procedurer afhænger af system og softwareversioner.

	*/# Funktioner	Fjern kontrol
<b>Aktiver bylinie, debitering med tilbagekald</b>	*32 <lokalnr.>	
<b>Aktiver / deaktivér funktioner via anden telefon (fjernbetjening)</b> (Indtast eget telefonnummer)	*06 <lokalnr.> <Funktion>	
<b>Aktiver / deaktivér vækningskald</b> <ul style="list-style-type: none"> <li>• Aktiver fast vækning</li> <li>• Annuller fast vækning</li> <li>• Aktiver enkelt vækning</li> <li>• Annuller enkelt vækning</li> </ul>	*56 <tt mm> #56 *55 <tt mm> #55	X X X X
<b>Annuller alle aktive funktioner</b> (undtagen lokalgrupper)	*00	X
<b>Banke på</b> <ul style="list-style-type: none"> <li>• Aktiver</li> <li>• Beskyt imod</li> <li>• Tillad på egen telefon</li> </ul>	*43 *04 #04	X X
<b>Besvar fællesklokke</b> <ul style="list-style-type: none"> <li>• Kodet kald</li> <li>• Ringesignal</li> </ul>	*82 *83	
<b>Dørtelefon</b>	*751 / *75<x> (x=1,2)	
<b>Etablering af notering</b> <ul style="list-style-type: none"> <li>• Aktiver notering</li> <li>• Annuller notering fra anden telefon</li> </ul>	*38 <lokalnr.> #38 <lokalnr.>	X X
<b>Etabler konference</b> <ul style="list-style-type: none"> <li>• Forvalgt</li> <li>• Variabel</li> </ul>	*70 <Konf. Nr.> *71 <SC No. 1> * to <SC No. 5> #	
<b>Foretag opkald fra en tredieparts telefon</b> Forretnings opkald Private kald	#36<Lokalnr.><pers. Kode> #46<Lokalnr.><pers. Kode>	
<b>Forstyr ikke (opkalds beskyttelse)</b> <ul style="list-style-type: none"> <li>• Aktiver</li> <li>• Deaktiver</li> </ul>	*26 #26	X X

	*/# Funktioner	Fjern kontrol
<b>Følg mig</b> <ul style="list-style-type: none"> <li>• Aktiver</li> <li>• Annuller</li> </ul>	*23 <lokalnr.> #23	
<b>Indbrydning</b> <ul style="list-style-type: none"> <li>• Beskyt imod</li> <li>• Tillad på egen telefon</li> </ul>	*04 #04	X X
<b>Indtrække et opkald</b>	*86 <lokalnr.>	
<b>Medflytning(Medflytning)</b> <ul style="list-style-type: none"> <li>• Beskyt imod</li> <li>• Tillad på egen telefon</li> <li>• Aktiver Viderestil ej svar</li> <li>• Slet Viderestil ej svar</li> <li>• Viderestil ej svar til sidst anvendt nummer</li> <li>• Viderestil ej svar til sidst anvendt nummer Slet</li> <li>• Viderestil ej svar til fast nummer Aktiver</li> <li>• Viderestil ej svar til fast nummer Slet</li> <li>• Aktiver Viderestil ej svar til søger</li> <li>• Slet Viderestil ej svar til søger</li> <li>• Aktiver medflytning ej svar til klokke</li> <li>• Slet Viderestilling ved ej svar til Fællesklokke</li> </ul>	*02 #02 *61 <lokalnr.> #61 *61# #61 *62 #62 *68 #68 *68 #68	X X X X X X X X X X X
<b>Melde ind / ud af lokalgrupperLokalgruppe (LG)</b> <ul style="list-style-type: none"> <li>• Melde ind i alle lokalgrupper</li> <li>• Melde ud af alle lokalgrupper</li> <li>• Melde ind i en bestemt lokalgruppe</li> <li>• Melde ud af en bestemt lokalgruppe</li> </ul>	*4800 #4800 *48 <Lokalgruppe nr.> #48 <Lokalgruppe nr.>	X X X X
<b>Parker samtalepartner</b> <ul style="list-style-type: none"> <li>• Tilbage til parkeret samtalepartner</li> </ul>	*76 #76	
<b>Private kald med PIN kode</b>	#46<Lokalnr.><pers. Kode>	
<b>Relæer</b> <ul style="list-style-type: none"> <li>• Aktiver</li> <li>• Deaktiver</li> </ul>	*75<x> (x=5,6,7) #75<x> (x=5,6,7)	
<b>Route kald / funktioner via D/N/W Grupper</b> <ul style="list-style-type: none"> <li>• D/N/W Gruppe x, skift til stilling 1</li> <li>• D/N/W Gruppe x, skift til stilling 2</li> <li>• D/N/W Gruppe x, skift til stilling 3</li> </ul>	*851 / *85 <x> 1 *852 / *85 <x> 2 *853 / *85 <x> 3 (x=2...9)	

	*/# Funktioner	Fjern kontrol
<b>Sende en besked</b> <ul style="list-style-type: none"> <li>• Til et lokalnummer</li> <li>• Til en gruppe</li> <li>• Til alle</li> </ul>	*3598 <lokalnr.> <beskednr.> # *35 <grp.nr.> <beskednr.> # *3599 <beskednr.> #	X X X
<b>Slet notering</b>	#37	
<b>Skift teleudbyder manuelt – LCR (Fallback)</b> (efter "fallback" vil det sidst kaldte nummer blive valgt automatisk)	*90	
<b>Spær / frigør af din telefon</b> <ul style="list-style-type: none"> <li>• Spær med ny kode</li> <li>• Spær med sidste brugte kode</li> <li>• Frigør med ny kode</li> </ul>	*33 <Kode> *33# #33 <Kode>	
<b>Stemmekald</b> <ul style="list-style-type: none"> <li>• Aktiver grp. 1 eller 2</li> <li>• Deaktiver grp. 1 eller 2</li> </ul>	*93 1 eller 2 #93 1 eller 2	
<b>Stemmekald</b> <ul style="list-style-type: none"> <li>• Til et lokalnummer</li> <li>• Til en gruppe</li> <li>• Svar til gruppe</li> </ul>	*7998 <lokalnr.> *79 <grp.nr.> *89	
<b>Svar personsøgningen</b>	*82 <lokalnr.>	
<b>Søg lokalnummer over personsøgesystem</b> <ul style="list-style-type: none"> <li>• Søg i prefix</li> <li>• Søg i suffix</li> </ul>	*81 <lokalnr.> *81	
<b>Undertryk dit telefonnummer</b> <ul style="list-style-type: none"> <li>• Undertryk nummer per kald (CLIR)</li> </ul>	*31	



## System og software-relaterede funktioner

Du ønsker at aktivere en facilitet som er beskrevet her, men systemet tillader det ikke.

Nogle systemer eller systemversioner supporterer ikke alle faciliteter. Tilhørende tekstafsnit er identificeret med et nummer i klammerne. Listen herunder viser hvilke systemversioner der er relevant for de enkelte faciliteter. For yderligere information, kontakt din systemadministrator.

	S3	S4	ISDN-5.0	ISDN-5.5	I6	I6.1
[a]			X	X	X	X
[b]					X	X
[c]	X	X			X	X
[e]						X

**Bemærk** Menu træet kan variere afhængig af system og softwareversioner. Den viste menu struktur refererer til system version I6.1

### Tryk på Menutasten

#### Kortnumre

- Aktiver
- Detaljer
  - Aktiver
  - Ændre
  - Ny
    - Nummer
    - Navn
- Slet
- Ny
  - Navn
  - Nummer
  - Indtast adresse
  - Slet

#### Opkaldsliste

- Besvarede kald
  - Opkald
  - Detaljer
  - Ny
  - Slet
- Ubesvaret kald
  - Opkald
  - Detaljer
  - Ny
  - Slet

#### Viderestil

- Viderestil til Søger
  - Nummer
- Viderestil til nummer
  - Nummer
- Viderestil til Besked
  - 1...16
- Viderestil ved optaget
  - Nummer
- Medflyttet til:
  - Nummer
- Medflyt til søger
  - Nummer

#### Indtræk

- Indtræk:Nummer
  - Nummer
- Indtræk: Person søger
  - Nummer
- Indtræk: Klokke

### Besked

- Læs
- Opkald
- Slet
- Ny
  - System Besked
    - Send
      - Nummer
      - Gruppe
      - Alle
    - Ændre
      - Send
        - Nummer
        - Gruppe
        - Alle
      - Slet
  - Priv. Besked
    - Send
      - Nummer
      - Gruppe
      - Alle
    - Ændre
      - Send
        - Nummer
        - Gruppe
        - Alle
      - Gem
      - Slet
- Send
  - Nummer
  - Gruppe
  - Alle
- Slet

#### Stemmekald:

- Nummer
- Nummer
- Gruppe
- Nummer

#### Stedfortræder

#### Forstyr ikke

#### Programmering

-> Tryk på Menutasten, og hold den nede et øjeblik

#### Søgning

- Nummer

## Tryk på Menutasten, og hold den nede et øjeblik

### Ringelyd

- Ringesignal styrke: 1...8
- Melodi: 1...12
- Ringesignal rytme: 1...8
- Opmærksomheds signal: Ringesignal styrke 1...8

### Taster

Tryk på tasten som skal programmeres

- Nummertast
  - Memory1: Tast nummer
  - Memory2: Tast nummer
- Funktionstast
  - programmerbar
  - Config. red/yellow
  - Programmerbar funktionstast
  - Parker
  - Forstyr ikke
  - Håndfri
  - Diskret ring
  - MCID
  - Stedfortræder
  - Viderestil
  - CLIR
  - Viderestille
  - Natstil
    - Gr1Pos2 ,Gr1Pos3 ,Gr9Pos3
  - Relæer
    - Relæ1
    - Relæ2
    - Relæ3
  - Kø/svar gr.
    - Gruppe1
  - Spær
    - Spær Indbrydning
    - Stemmekald spær
  - Fjernprogrammering
    - Til
    - Kun En
  - ACD
    - Login/logout
    - Pause
    - Wrap up time
  - Lokalgruppe
    - AlleGr.
    - Gr.1...Gr.9
- Teamtast
  - Nummer
  - Ringelyd ,Til, Fra, Fors10s
  - Melodi: 1...16
  - Ringesignal rytme: 1...8
  - Svar Tast
    - Optage Ingen prioritet
    - Svar Håndstæt

- Optage Prioritet 1...8
- Svar Håndfri
- Optage Prioritet 1...8
- Linietaet
- Ringelyd Til Fra Fors10s Fors20s Fors30s
- Melodi: 1...16
- Ringesignal rytme: 1...8
- Svar Tast
  - Optage Ingen prioritet
  - Svar Håndstæt
  - Optage Prioritet 1...8
  - Svar Håndfri
  - Optage Prioritet 1...8

Slet tast

### Foxtast

- Pos.1..3
- Nummertast
- Memory1: Tast nummer
- Funktionstast
- Konfigurer
- Slet tast

### Tekst

Stanby tekst

### Kode

- Gammel kode
- Ny kode
- Accepter

### \*Sprog

Sprache,Language,Langue,Lingua

### Håndfri

- Fra
- Til
- Til stemmekald

### Ledig Displ.

- Fra
- Optaget display
- Opkaldsliste
- Private kortnumre

### Hovedstæt

- Til
- Fra

### DTMF

- Til
- Fra

### Display

Kontrast 1..4

**Disp.lys**

Baglys varighed 10 minutter, 1 time, Dagslys

**PBX-System**

**Tastatur**

QWERTY

QWERTZ

**Stemmekald**

received

not received

**Bank på**

received

not received

**Test**

**Service**

Advarsler

**Omstilling**

5 Linietaster

9 Linietaster

**Display prioritet**

Kø display

Ledig Displ.

**Afslut**

## \*/#, ...

"Banke på" et lokalnummer .....	22
*/# Facilitetskoder .....	82

## 1,2,3 ...

2.Part .....	25
2.opkald under samtale .....	25
2-virksomhedssystem .....	4, 47, 51, 52

## A

Afbryd mikrofon .....	10
Afsluttast .....	48
Afslutte opkaldet .....	8
Afvis .....	35
Afvis et kald i ringefasen .....	35
Aktiver bylinje, debitering med tilbagekald .....	82
Aktiver/Deaktiver funktioner via anden telefon .....	82
Aktivere/deaktiver DTMF .....	39
Aktivere/deaktiver funktioner via fjernbetjening .....	52
Aktiverer/deaktiverer DTMF signaller (Toner) .....	39
Alfatast .....	3
Alpha tastatur .....	73, 79
Annuller alle aktive funktioner .....	82
Annuller notering .....	84
Ansvar .....	7

## B

Banke på .....	58, 82
Beskyttelse mod Indbrydning/stemmekald .....	58
Besvare en personsøger .....	41
Besvare et opkald .....	8
Besvarelse af notering .....	22
Betjeningslementer .....	2
Brug af Cursor .....	14
Brug af Foxtasten .....	12
Brug af telefonen .....	8
Brug to-virksomheds system .....	51

## D

DTMF toner .....	39
Dag/Nat/Weekend Grupper .....	83
Data backup .....	82
Definer funktioner .....	68
Dette følger med .....	6
Direkte valg taster .....	3, 48
Display .....	3, 4
Display elementer .....	2
Display lys .....	53
Dørtelefon .....	82

**E**

END tast .....	3
Eksterne systemer .....	75
Etablere en Fraværsbesked .....	28
Etablere en konference .....	27
Etablere stemmekald .....	23
Etablering af notering .....	21, 82

**F**

Faciliteter .....	16
Fallback .....	84
Fejlfinding (Troubleshooting) .....	11, 80
Finde via søge system .....	41, 84
Fjern kontrol .....	52, 82
For at aktivere brug af hovedsæt .....	55
Forbindelsesstik .....	76
Foretag opkald på 3. parts telefon .....	40, 82
Foretage et opkald .....	8
Foretage et opkald via en linietast .....	44, 49
Foretrukne display i ved ledig telefon .....	71
Forkert terminal type .....	80
Forstyr ikke .....	82
Fortryde handlinger .....	15
Føxtast .....	3, 4
Fraværsbesked .....	31
Fraværstast .....	3
Frigør .....	33
Frigør din telefon .....	84
Fuld-duplex håndfri modus .....	4
Functions .....	82
Funktion .....	4
Funktion under en Føxtasten .....	68
Funktions koder .....	69
Funktions tast .....	3, 64
Følg mig .....	83
Første-gangs betjening .....	76

**G**

Gaffelkontakt .....	3
Gem en Team-partner under en tast .....	65
Gemme Infolinien i notesblokken .....	27
Gemme en funktion under en tast .....	64
Gemme et telefonnummer under en tast .....	63
Genkald .....	9
Genkalds listen .....	9
Genopkalds tast .....	3
Genveje .....	73
Grundindstillinger .....	53

<b>H</b>	
Hold .....	4
Holder for håndsæt .....	3
Højtaler .....	3, 4
Højtalertast .....	3
Håndfri betjening .....	4, 10, 58
<b>I</b>	
Indstil Første-gangs betjening .....	76
Indstil kontrasten .....	53
Indstil lysstyrken på baggrundslyset i displayet .....	53
Indstil på telefonen .....	53
Indstil ringe egenskaberne på telefonen .....	59, 60
Indstilling af display kontrast .....	53
Indtast Display tekst for ledig telefon .....	57
Indtast et telefonnummer under opkaldsforberedelse .....	14
Indtaster bogstaver .....	13
Indtastning af cifre .....	13
Indtræk .....	39
Indtrække et opkald .....	39, 83
Information .....	3, 4
Information om opkaldet: .....	47
Infotast .....	3
Input karakter .....	13
Installation .....	76
<b>K</b>	
Kald til et to-virksomheds system .....	52
Kald varighed .....	8
Keytelefon .....	43
Kode tast .....	3
Kodet kald .....	82
Konference kald .....	82
Konfigurer DTMF .....	54
Konfigurer Omstillingsbordet .....	70
Konfigurer linietaster .....	67, 70
Konfigurer systemet .....	72
Konfigurering af DTMF-tilstand .....	54
Kortnummer redigering .....	61
Kø .....	48
<b>L</b>	
LCR .....	84
LED .....	3, 15, 47, 87
Label .....	3
Linie tast .....	3, 44
Linie taster .....	46
Liste over besvarede kald .....	19
Lokalgruppe .....	83
Læse tekstbeskeder .....	38
Lås telefonen .....	32
Låse din telefon .....	84

**M**

MCID .....	43
MCID funktionen (Malicious Call Identification) .....	43
Medflyt et Opkald .....	29
Medflytning ved ej svar .....	30
Medhør .....	10
Menutast .....	3
Mikrofon .....	3, 4
Mikrofon tast .....	3
Modtage et stemmekald .....	23

**N**

Navigering gennem Foxtast menuen .....	11
Navigering gennem infolinier .....	11
Navneopkald .....	16, 17
Notepad tast .....	3
Notesblok .....	20, 27
Nummer tast .....	3, 20, 63

**O**

Omdiriger .....	35
Omdiriger et kald i ringefasen .....	35
Omstil .....	26
Omstilling .....	26
Omstillingsbord .....	46
Opføre display .....	3
Opkald .....	4
Opkald fra listen med ubesvarede kald .....	19
Opkald fra listen over besvarede opkald .....	19
Opkald i venteposition .....	4
Opkald med Alfatastatur .....	18
Opkald med genkald .....	9
Opkald med telefonnummer .....	9
Opkald på en linietast .....	44, 49
Opkald på personlig tast .....	48
Opkald via din personlige tast .....	49
Opkald via en programmerbar tast .....	20
Opkald via notesblokken .....	20
Opkaldsforberedelse .....	14
Opkaldsliste .....	19
Opladning .....	8
Opret nyt kortnummer .....	61
Options .....	6
Overføre et eksternt opkald .....	50

## P

Parker .....	4, 26, 83
Parkering på linieta	44, 50
Personificer din telefon .....	53
Personlig tast .....	47, 49
Privat Besked .....	37
Private kald med PIN kode .....	24
Programmerbare taster .....	3
Programmere taster .....	63
Prøver at registrere .....	80

## Q

QWERTZ/QWERTY .....	59
Quickdial .....	16

## R

Redkey .....	75
Relæer .....	83
Rette din indtastning .....	14
Ring til en team partner .....	34
Ruller gennem display .....	12

## S

Scroll .....	4
Scroll tasterne .....	3
Scrolling gennem linier på listen .....	15
Sende en besked .....	84
Sende tekstbeskeder .....	36
Signaler .....	15
Sikkerhed .....	7
Skift teleudbyder manuelt .....	84
Skifte linier .....	45
Slette en tast .....	66
Slette tast .....	3
Spær .....	32
Spore terror opkald .....	43
Status linie .....	3
Stedfortræder .....	51
Stedfortræder for en teampartner .....	34
Stemmekald .....	58, 84
Stemmekald til teampartner .....	34
Store og små bogstaver .....	14
Strømforsyning svag .....	80
Svar et kald på fællesklokken .....	42
Svare/afvise eller slette en noterings besked .....	38
Symboler .....	3, 4
Sæt Alfa-tastaturet til dit sprog .....	59
Sæt antallet af linieta	70
Sæt ringe styrken .....	55, 59
Søg .....	84
Søger .....	41, 84

**T**

Tastatur .....	3
Team tast .....	3, 33, 65
Teksttilstand .....	4, 13
Telefon indstilling .....	11
Telefonbogstast .....	3
Tillad/spær på egen telefon .....	83
Tilmeld din telefon .....	76
Trykke på en tast .....	12

**U**

Ubetinget viderestilling .....	29, 85
Udvidet tastatur .....	74, 78
Undertryk dit telefonnummer .....	42, 84

**V**

Viderestil .....	85
Viderestil ej svar .....	83
Viderestille en samtale .....	26
Viderestilling ved ej svar .....	30, 83
Volumen/cursor taster .....	3, 14
Vækning .....	82
Vælg side displaylayout for ledig telefon .....	57
Vælg sprog .....	54

**Æ**

Ændre din personlige kode (PIN) .....	56
Ændre et kortnummer .....	62



Vi, Aastra Telecom Schweiz AG, påtager os det fulde ansvar for, at produktet lever op til forholdsreglerne i Direktiv 1999/5/EC fra Europarådet.

Du finder den komplette tekst fra Erklæringen om Konformitet og andre dokumenter under:

[www1.aastra.com/docfinder](http://www1.aastra.com/docfinder)

Der tages forbehold for leveringsvanskeligheder og tekniske modifikationer.

Virkemåden afhænger af system og softwareversion.